

LAUBJERG SLÆGTEN

Hovedbestandele	5
Indholdsfortegnelse	5
Familiehistorie	5
Kildeangivelse	5
Slægtstræet	5
Historiske kronologier	5
Navne	5
Breve	5
Oversættelse	5
Originaler	5
Opdatering	6
Efterslægten	6
Dialog	6
Bilag	6
Tak til dem der har bidraget	6
KRISTIAN GRAVERS LAUBJERG 1.1	1.1.1
MARIE RIIS KNAKKERGAARD 1.1	1.1.1
Børn	1.1.2
Familiehistorie	1.1.2
Marie Riis Knakkegaard skriver om den første aften i Skarum Præstegård	1.1.2
Brev fra Johan Knakkegaard til Marie Riis Knakkegaard :	1.1.2
Marie Riis hos T.H. Nielsen	1.1.3
Brev til Marie Riis Laubjerg fra moderen FrederikkeDorthea Reimers	1.1.3
Brev fra Frederikke Dorthea Reimers til Marie Riis:	1.1.3
Brøj købes	1.1.5
Hunden Dax	1.1.5
nytårsløjer på Brøj	1.1.6
Svends tale ved hans 80 års fødselsdag	1.1.6
Bilæggerovnen	1.1.10
Nekrolog for Marie Riis	1.1.11
Nekrolog 1 for Gravers Laubjerg	1.1.12
Nekrolog 2 for Gravers Laubjerg	1.1.12
Niels tale ved Kristian begravelse	1.1.12

Kilder	1.1.13
NIELS LAUBJERG F NIELSEN 2.1.	2.1.1
MAREN MARIE SØRENSDATTER 2.1	2.1.1
Børn	2.1.1
Livshistorie	2.1.1
Christen indsender sin levnedbeskrivelse til Ordenskapitlet:	2.1.4
Kilder	2.1.4
CHRESTEN KNAKKEGÅRD RIIS 2.2.	2.2.1
FREDERIKKE DORTHEA CHRISTIANE REIMERS 2.2	2.2.1
Børn:	2.2.2
Livshistorie	2.2.2
Historien om Maren	2.2.2
Tobakspiber	2.2.3
Tobakspibepatent	2.2.4
Tobakspibe patent	2.2.5
Patent på kirkeklokke ringeapparat	2.2.7
Arkitekt Uldall anbefaler ringeapparatet	2.2.7
Beskrivelse af Ringeapparatet	2.2.7
Tilsagn om patent på kirkeklokke ringeapparat	2.2.8
Kroketspillet	2.2.10
Brev til Marie og Gravers fra Dorthes 23 maj 1909	2.2.11
Chr. Knakkegaard's levnedbeskrivelse	2.2.13
Christiane ansættes som klokker	2.2.13
Christianes beskrivelse af barndomshjemmet	2.2.14
Kirken var mit andet hjem	2.2.14
Historien om Fru Anne Søs	2.2.15
Da Klokker Riis åbnede fru Anne Søs Grav	2.2.15
En ny klokkestol og et kimeapparat:	2.2.15
Vejrhanen på kuglelejer og fund under kirkegulvet:	2.2.16
Kilder	2.2.16
NIELS ERNST NIELSEN 3.1.	3.1.1
ANE NIELSDATTER 3.1.	3.1.1
Børn	3.1.1
Familiehistorie	3.1.1
Kilder	3.1.3
SØREN PEDERSEN SMED (ØLBY) 3.2	3.2.1
ANE MARIE LARSDATTER (FLOVLEV) 3.2.	3.2.1
Børn	3.2.1
Familiehistorie	3.2.1
NIELS CHRISTIAN CHRISTENSEN RIIS ROKKEDREJER 3.3.	3.3.1
CHRISTIANE PEDERSDATTER KNAKKEGÅRD 3.3.	3.3.1
Børn	3.3.1
Familiehistorie	3.3.1
HENNING JOHAN HINRICH REIMERS 3.4	3.4.1
JOHANNA MARIA BIRGITTA SÖRUM 3.4	3.4.1
Børn	3.4.1
Familiehistorie	3.4.1
HANS NICOLAI NIELSEN 4.1.	4.1.1
ANNE MARGRETHA SPLETH 4.1	4.1.1
Børn	4.1.1
Familiehistorie	4.1.1
Helligkilddegård	4.1.4
Klingstrup	4.1.5
Svenskekrigene (8)	4.1.5
Spleth	4.1.5
NIELS (CHRISTENSEN ROCKIÆR)LAUBJERG 4.2	4.2.1
ANE SØRENSDATTER 4.2.	4.2.1
Børn	4.2.1
Familiehistorie	4.2.1
LARS CHRISTENSEN GADE 4.4.	4.4.1
MAREN ERIKSDATTER 4.4	4.4.1
Børn	4.4.1

Familiehistorie	4.4.1
Kilder	4.4.2
CHRISTEN JENSEN RIIS WERT 4.5	4.5.1
BIRGIT PEDERSDATTER MØLLER 4.5	4.5.1
Børn	4.5.1
Familiehistorie	4.5.1
CHRISTEN PEDER KNAKKERGAARD 4.6	4.6.1
(ANNE) JOHANNE CHRISTIANSDATTER 4.6	4.6.1
Børn	4.6.1
Familiehistorie	4.6.1
HINRICH REIMERS 4.7	4.7.1
FREDERIKKE LÜDMANN 4.7	4.7.1
Børn:	4.7.1
Livshistorie	4.7.1
Reimers	4.7.2
JOHAN FREDERIK SØRUM 4.8	4.8.1
ELISABETH CATHRINE FISCHER 4.8	4.8.1
Børn:	4.8.1
Familiehistorie	4.8.1
Kilder	4.8.2
KRISTIAN ANDERSEN SPLETH 5.2	5.2.1
METTE GRAA 5.2	5.2.1
Børn	5.2.1
Familiehistorie	5.2.1
Familien Graa	5.2.2
CHRISTEN ROCKIÆR 5.3	5.3.1
ANNA NIELSDATTER KJÆR 5.3	5.3.1
Børn	5.3.1
Familiehistorie	5.3.1
SØREN CHRISTENSEN (FLOVLEV) 5.4	5.4.1
KIRSTEN SØRENSDATTER 5.4	5.4.1
Børn	5.4.1
CHRISTEN MADSEN (I GADEGAARD) 5.7	5.7.1
SIDSEL LARSDATTER 5.7	5.7.1
Børn	5.7.1
Familiehistorie	5.7.1
Kilder	5.7.2
ERIK MORTENSEN 5.8	5.8.1
ANNA OLESDATTER 5.8	5.8.1
Børn	5.8.1
Familiehistorie	5.8.1
FREDERIK JENSEN RIIS 5.9	5.9.1
MARIE CHRISTENSDATTER WERTH 5.9	5.9.1
Børn	5.9.1
Familiehistorie	5.9.1
Kilder	5.9.2
ANDERS RASMUSSEN 6.1	6.1.1
MARGRETHE SPLETH 6.1	6.1.1
Børn	6.1.1
Familiehistorie	6.1.1
KRISTEN KNUDSEN GRAA 6.2	6.2.1
BODIL NIELSDATTER TINGBJERG 6.2	6.2.1
Børn	6.2.1
Familiehistorie	6.2.1
Kilder	6.2.3
JENS FREDERIKSEN RIIS FARVER 6.17	1
MADAME FREDERIKSEN RIIS 6.17	1
Børn	1
Familiehistorie	1
Boet efter Madame Frederiksen Riis	1
KNUD JØRGENSEN GRAAE 7.3	7.3.1
METTE KRISTENSDATTER 7.3	7.3.1

Børn	7.3.2
Dødsboets opgørelse	7.3.4
Hjemmets indretning	7.3.5
Kilder	7.3.8
FREDERIK JENSEN 7.33.	1
Børn	1
Familiehistorie	1
JØRGEN PEDERSEN GRAA 8.6	8.6.1
KATRINE KNUDSDATTER 8.6	8.6.1
Børn	8.6.1
Familiehistorie	8.6.1
Kilder	8.6.3
JENS MORTENSEN 8.65	1
METTE JENSDATTER 8.65	1
Børn	1
Familiehistorie	1
Kilder	2
PEDER NIELSEN GRAA 9.12.	1
MARGARETHA GRAA 9.12	1
Børn	1
Familiehistorie	1
1620	1
Kilder	3
NIELS LAURITZEN GRAAE 10.24.	1
ANNA HANSDATTER 10.24.	1
Børn	1
Familiehistorie	1
Børn efter Hans Nielsen Graae:	3
Kilder	4
LAURITZ NIELSEN GRAA 11.48	1
ANNE PEDERSDATTER 11.48	1
Børn	1
Familiehistorie	1
Kilder	2
NIELS GRAA 12.96	1
Børn	1
ORDBOG	A.1
THYHOLM KRONOLOGI	B1
THISTED KRONOLOGI	C.1
FARVERHÅNDVÆRKET	E.1
Værkstedet	E.1
Stampning	E.2
Kradsning	E.2
Overskæring	E.2
Kulørfarvning	E.2
Kypefarvning	E.2
Håndtering og vridning	E.3
Trykning	E.3
Skylning og tørring	E.4
Dekatering	E.4
Presning og glitning	E.4
Den nye tid	E.4

FORORD OG SYSTEMATIK

Forslægten

Tager udgangspunkt i Gravers og Marie og deres forfædre

Efterslægten

Har samme udgangspunkt, men med efterkommerne som emne, men er kn medtaget i oversigt.

HOVEDBESTANDELE

Beskrivelsen består af:

INDHOLDSFORTEGNELSE

Med årsstatistik og nummerering

Hver person har et nummer. Hvor 2 personer har samme nummer angiver det at de er gift med hinanden. Dette er familienummeret. Et ekstra nummer føjet til dette nummer angiver hvilket nummer barnet har tidsmæssigt.

Forfædre i lige linie er markeret med fede typer som familier, og med kursiv (rødt på computerskærm / Internettet) som børn.

FAMILIEHISTORIE

Alle kilder er placeret i tidsmæssig rækkefølge

Børn i familien som vi stammer fra i lige linie bliver udskilt af forældrenes historie når de etablerer egen familie. De øvrige søskendes historie bliver under forældrenes historie. En del af historien er telegramagtige og afventer detaljering og nuancering.

KILDEANGIVELSE

Kilder angives i teksten som (1) refererende til nummererede fodnoter som afslutter de enkelte familie historier.

SLÆGTSTRÆET

Slægtstræet angiver personernes indbyrdes familieforhold og af dette kan nummersystematikken aflæses.

HISTORISKE KRONOLOGIER

De familiære historiske studier bliver især spændende når familiens historie kan ses sammen med stedets og landets historie. Disse overordnede kronologier er placeret bagerst i bogen.

NAVNE

Navne og deres stavemåde varierer noget i de forskellige kilder. De forskellige stavemåder, vil blive refereret i et vist omfang. Jeg vil dog i indholdsfortegnelsen anvende den jeg anser for mest sandsynlig, med den viden jeg har på nuværende tidspunkt.

BREVE

Alle breve er indskrevet i familiehistorierne.

Breve placeres hos afsenderen i det tilfælde hvor det er en ane i lige linie, ellers hos modtageren.

Den nøjagtige ordlyd er gengivet, dog er der valgt at navneord med stort ændres til småt. Der er ikke foretaget redigerende grammatiske ændringer, som sætning af kommaer og punktum, hvis de ikke findes i brevene.

Kilder er ofte kirkebogen hvor der refereres til mikrokortnumre, årstal og dato.

OVERSÆTTELSE

Alle originale kilder er håndskrevne. De er undertiden meget vanskelige at læse, og er derfor oversat en gang for alle. I den oversatte tekst kan der forekomme xx , der markerer et ord, der endnu ikke er tydet.

ORIGINALER

Originaler skannes og opbevares som pdf-filer (PortableDocumentFile). Dette format kan læses af alle computertyper ved anvendelse af Acrobat Reader, der normalt ligger sammen med internet softwaren. Den sidste version af dette program kan downloades fra

www.adobe.com.

Originaler kan mod ønske fremsendes pr email, mod angivelse af adresse og modtagerforhold. Jeg vil prøve at få lavet en liste over originalerne.

OPDATERING

Kilder og tekst opdateres hele tiden. På hjemmesiden sidder der forrest en log, der fortæller hvilke ændringer der er foretaget og hvornår. Så kan man altid se om man har det sidst opdaterede materiale.

For at historien kan blive så god som muligt er det meget vigtigt at jeg kan få adgang til lokalt kildemateriale.

Kildematerialet kan være: Breve, ting, hukommelse, foto.

Jeg kan på stedet skanne eller affotograferer det meste materiale. Hvis materialet udlånes til mig, vil jeg skanne/affotograferer det straks og returnerer originalerne, Når kildematerialet registreres centralt vil det ikke betyde noget at originalerne stille og roligt spredes ned blandt efterkommerne. Der vil stadig være et samlet billede af forhistorien.

EFTERSLÆGTEN

Systematiseres efter samme recept som forhistorien, dog med den forskel, at skulle efterkommerne selv ønske at præsentere sig, vil deres materiale erstatte mit. Hjælp til med opdateringen ved at emaile oplysninger.

DIALOG

Der kan opsættes en dialog oversigt på hjemmesiden, hvor indlæg præsenteres. Indlæg til dialogen bør mærkes så det klart fremgår at de er tiltænkt denne placering. Hvis nogen skulle ønske at deltage i arbejdet skal de være meget velkomne, jo flere, jo bedre.

BILAG

Større tegninger udføres som pdf der kan downloades fra internettet.

I øjeblikket findes følgende:

Forslægt

Efterslægt

Æ Brøj

Knakkergårds bordkroketspil

Thyholm med bosteder

TAK TIL DEM DER HAR BIDRAGET

Bidragyderne til værket er mange ud over de skriftlige kilder skal her nævnes Margrethe Laubjerg som med forudseende indsigt har bevaret mange kilder. Kirsten Laubjerg som har bidraget med kilder og fotos Ernst Laubjerg som den store katalysator, Valborg der har udlånt gamle originale fotos og alle dem der deltager i den fremtidige opdatering.

Mogens Riis Laubjerg 7 december 2002

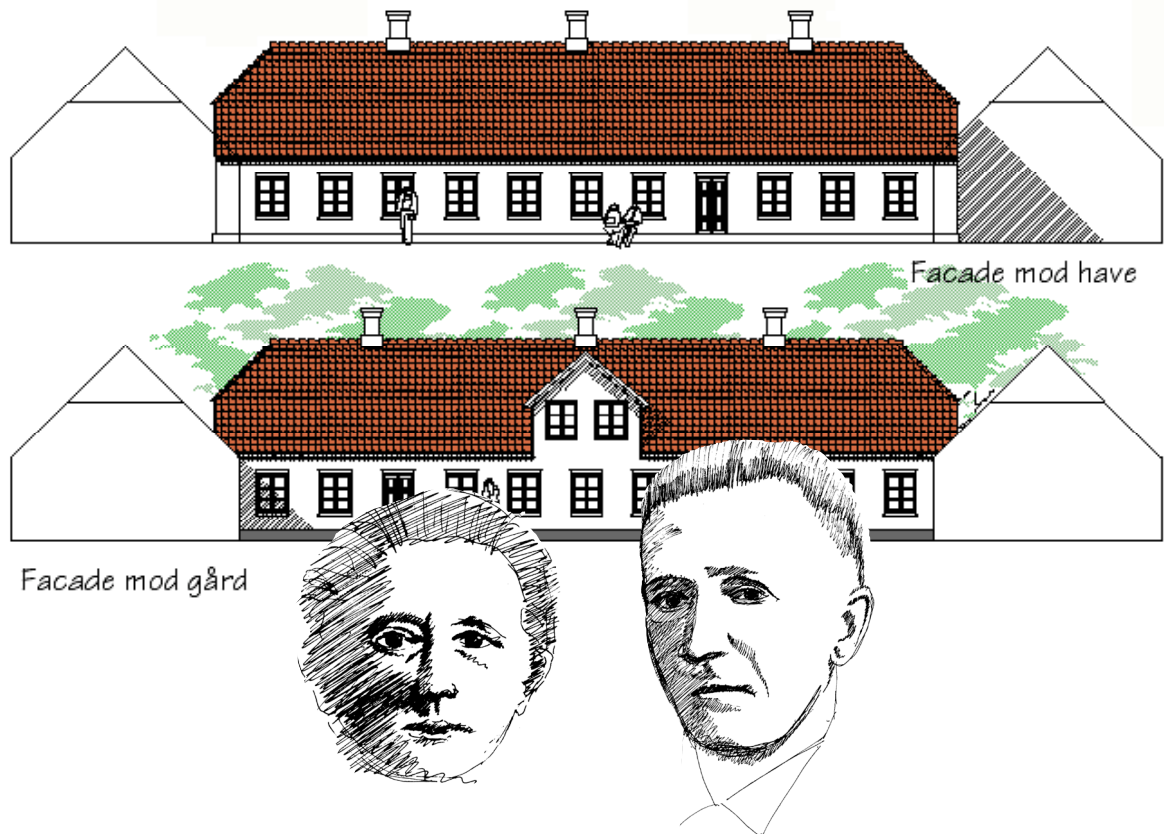

KRISTIAN GRAVERS LAUBJERG 1.1

21 feb 1884 - 26 dec 1967 83 år

Gift som 24 årig 24 nov 1908

MARIE RIIS KNAKKEGAARD 1.1

10 dec 1881 - 5 dec 1967 85 år

Gift som 27 årig

INDHOLDSFORTEGNELSE

Børn	1.1.2
Familiehistorie	1.1.2
Marie Riis Knakkegaard skriver om den første aften i Skarum Præstegård	1.1.2
Brev fra Johan Knakkegaard til Marie Riis Knakkegaard :	1.1.2
Marie Riis hos T.H. Nielsen	1.1.3
Brev til Marie Riis Laubjerg fra moderen FrederikkeDorthea Reimers	1.1.3
Brev fra Frederikke Dorthea Reimers til Marie Riis:	1.1.3
Brøj købes	1.1.5
Hunden Dax	1.1.5
nytårsløjer på Brøj	1.1.6
Svends tale ved hans 80 års fødselsdag	1.1.6
Bilæggerovnen	1.1.10
Nekrolog for Marie Riis	1.1.11
Nekrolog 1 for Gravers Laubjerg	1.1.12
Nekrolog 2 for Gravers Laubjerg	1.1.12
Niels tale ved Kristian begravelse	1.1.12
Kilder	1.1.13

BØRN

Niels Laubjerg	25 sep 1909
Margrethe Laubjerg	13 dec 1911
Marie Laubjerg	30 dec 1913
Svend Laubjerg	2 mar 1916
Erik Laubjerg	1 jan 1921
Ernst Kristian Laubjerg	18 jun 1926 (Marie 44 år)

FAMILIEHISTORIE

1881

Marie Riis Knakkegaard fødes i Thisted

1884

21 februar Kristian Gravers Laubjerg fødes i Teglbjerg (1)
Hjemmedøbt af sognepræsten den 22 februar. I kirke 14 april
Far husejer Niels Nielsen Laubjerg (Nielsen) og hustru Maren Marie Sørensen - 40 år - i Teglbjerg

Faddere

Barnets Moder

Indsidders Niels Andersens hustru i Flovlev

Barnets fader Niels Nielsen Laubjerg

Indsidders Niels Andersen i Flovlev

Ungkarl Kristian Nielsen i Søndbjerg

1895

2 maj

MARIE RIIS KNAKKERGAARD SKRIVER OM DEN FØRSTE AFTEN I SKARUM PRÆSTEGÅRD

Den første aften i Skarum. Lis og Gerda var i seng, og Ellen passede Fru Lund. Så gik jeg en lille tur udenfor præstegården og satte mig på huk ved Billes hus, og så over fjorden til Draaby - en herlig 2. maj aften, lidt efter passerede en flok unge fra xxx Hxxx mod fjorden.

Da Bille saa at jeg blev siddende gik han ud og indbød mig ind, det blev en dejlig aften, Bille sad ved sin rok og hvor stuen var lille gjorde den et godt indtryk på sådan en 14 års pige fra byen Thisted,

1899

BREV FRA JOHAN KNAKKERGAARD TIL MARIE RIIS KNAKKERGAARD :

Thisted den 16 August

Kære Maria (NB Johan kalder hende Maria og ikke Marie)

Først tak for dit kjærkomne brev til min fødselsdag og dine hjertelige og velmente lykønskninger i anledningen af samme. Du var kun kommet et par år bagefter, jeg blev nemlig 28 år. Også tak for dit smukke og veludførte fotografi, det ligner dig jo så storartet, når jeg ser på billedet er det bestemt som du stod for mig. Du kan tro jeg gik i spændt forventning indtil det kom, og er nu meget glad til det. Fra Anders fik jeg et kort med billeder fra Garding. Kjære søster du må ikke tro at jeg rådede dig til at blive i Skarum af anden grund end for det bedste, men da du nu en gang har sagt op kan jeg ikke andet end beundre din resolute optræden. Du har jo altid vist at hjælpe dig selv når det kneb, nu vil jeg også ønske for dig at du må kunne få en rigtig god plads, enten en efter mors billede, eller en efter dit eget hoved, den bedste er ikke for god til dig. Jeg er endnu ikke rigtig rask men er dog oppe hver dag, og kommer også ud når vejret tillader det. Christen er indnu ikke oppe hver dag. Nyhederne vil jeg overlade til moder at fortælle, ellers får hun jo ikke noget at fortælle om, men for resten ved jeg ikke om der er nogle. I håb om at du er rask og som sædvanlig altid glad enten det går op eller ned, slutter jeg for denne gang med en rigtig hjertelig hilsen fra din altid hengivne broder.

Johan

1900

Gården drives af Kristian Gravers Laubjerg da Niels Laubjerg dør.
Kristian overtager husmandsstedet i Teglbjerg. 16 år gammel skal han holde sammen på familien helt frem til mødet med Marie Riis 8 år senere. Maren Marie Laubjerg er 56 år.

1905

I 1905 stadfæstes Laubjerg efternavnet (Sag 3972/1902) 23 december Navnbevis af Hassing - Refs Herreds Kontor
på navnet: Graves Kristian Nielsen Laubjerg

MARIE RIIS HOS T.H. NIELSEN

Marie er ansat i T.H. Nielsens Filial i Søndbjerg. Her møder hun Gravers der køber ind her. Det siges at hun holder stævnemøder med Graves i et halmstjul til køerne, Marie arbejder sammen med: Fuglebæk, Hr Bonde, Ninna Bonde. Hr Bonde køber senere forretningen. Fuglebæk skulle efter sigende også være lun på Marie.

1908

24 november Kristian og Marie bliver gift.

BREV TIL MARIE RIIS LAUBJERG FRA MODEREN FREDERIKKEDORTHEA REIMERS

Dato ukendt måske i 1908 hvor de bliver gift

Kjære Marie!

Vor hjerteligste Gratulation til din Fødselsdag, som du i aar skal fejre i eget Hjem, og Tak til Christian for hans venlige Brev, det glæder os at høre I have det saa godt, det er skönt I ere saa lykkelige og tilfredse, men nu kommer vel ogsaa Juletravlheden for eder, især på landet ere der jo i Regelen mere end i Byen. Vi have haft en slem Tid siden I reiste, Albert har ligget siden, Vi maatte have Doktor, det er Lungebetændelse han har, nu er han bedre, og muelig han kommer op til Julen,

1909

20 feb 1909

BREV FRA FREDERIKKE DORTHEA REIMERS TIL MARIE RIIS:

Kære Marie!

Nu længes I vel efter at høre lidt der hjemmefra, jeg har ofte villet skrive, men det er stadig opsat, og derfor har det været så længe. Fader og jeg har det som sædvanlig. Fader har i den sidste tid haft meget haste, men de er ikke slemme, han har jo kunnet skynde sig, da januar måned har været meget sløj med fortjeneste og dermed ogsaa arbejdet, nu lader der til at blive noget, så er jo ogsaa humøret lidt bedre, hvad Albert angår så har han idag været hos doktoren, han længes jo efter at komme til at arbejde igen, men de første 3 uger kan der ikke være tale derom, han ser godt ud, hoster aldrig, men skal endnu hvile ud en tid, havde det været sommer havde han nok haft lyst til at komme op til eder en 14 dages tid, da han skal være i luften så meget som muligt, men endnu tror jeg det er for koldt, han skal vedblive at leve efter sundheden med æg og sødmælk, og spise helst hver 3. time, selv om det kun er et glas mælk, blot han nyder noget, hans appetit er god, men skal vist være bedre endnu, idag tog det jo igen på humøret da han som vi andre troede det var helt ovre, det er ogsaa godt fremskreden med ham, men endnu skal han vedblive at plejes.

Jeg ser af Christines brev at I ønsker at besøge os til faders fødselsdag, vi glæder os jo ogsaa til at se eder, men da I vil blive natten over hos os, må I tage til takke med at ligge hvor Christian lå, Albert ligger jo i Øresengen i dagligstuen og må vedblive dermed indtil luften bliver mildere, vi kan jo ogsaa godt undvære stuen, og må tage det hensyn til ham som hele tiden er brugt.

Frøken Vang er ventendes hertil om 14 dage, Dagmar rejser til Amerika igen, Fru Buehvaldt efterlod sig godt 80.000. Marens fødselsdag forløb som sædvanlig, og om aftenen havde hun jo en del småpiger, Christianes forløb ganske stille, foruden Thomas viste ingen der var fødselsdag her, hun fik breve fra Schlesvig, Hamburg og dig, hun var syg i de dage, og hvor gerne jeg vil, har hun jo måttet holde sig oppe så længe hun kan, jeg kan så dårligt tåle at bestille noget og min svaghed har ogsaa taget til istedet for bedring, jeg er glad for at de kommer hjem til faders fødselsdag, da kan du give hende en hjælpende hånd, thi fader ser jo gerne at få sine sædvanlige venner til en vist om aftenen, så må vi jo ogsaa benytte stuen, men det kan vi jo sagtens nu Albert er oppe.

Hos Thomsen var der stort selskab til fødselsdagen, jeg skal hilse og sige tak for telegrammet, og sige at tante Lines adresse var rigtig, derfor har Louise svaret, de har det som sædvanlig, igår aftes var far og jeg deroppe, de kommer jo tiere her, thi vi må jo se at holde Alberts humør noget vedlige, og derfor ser vi helst de kommer her. Maren har fået den smukkeste spisestue. Møbler til hendes spisestue fra Ida Stau de har tilhørt kammerherrens datter hvor Ida har tjent i så mange år, du kan tro de er smukke, hvad der manglede ved dem har fader repareret, de er ualmindelig smukke. Niels har det som i gamle dage, han kommer gerne hjem hver aften. Lises besøg har jeg af og til, hun taler glad og tilfreds, hvorvidt hun skal blive hos Munks er ikke helt bestemt, da den gamle frue er død, men hun vil helst blive, men lønnen er jo så lille. Hos Anders er de raske, men Helenes broder har været meget syg, har ligget på et hospital i flere måneder af blodtab grundet på en årebetændelse og når han kommer ud skal han være hos dem og samle kræfter hvad han havde, er gået til xx sygdom, han havde en fast plads, men den er vel nu besat så lux har sit. Jeg skal hilse fra Christiane, men da hun ikke er hjemme har jeg ikke noget særligt bud. Hun skriver dig nok selv. Vær nu alle hjertelig hilset fra hjemmet her dog mest fra far og mor.

25 september Niels Laubjerg bliver født

Kongen besøger Thisted og efter at have set kirken tildeles Riis Dannebrogordenen.

<1910

Kristian vælges i Sønderbjerg Odby kommune i 6 perioder i træk ialt 24 år som konservativ politiker. Han administrerer økonomien som kommune kasserer og er socialrådsformand. (Kan ikke være tidligere end 1910 hvor han er 25 år. Man kunne ikke vælges før man blev 25 år. Ophøre med kommunale forpligtelser ca da Ernst er 15, dvs i 1941) Han tog altid personligt ud og ekviperede folk, så der var sikkerhed for at sociale midler gik til det tiltænkte formål.

Kristian møder Bertel Dahlgaard ved politiske møder. De taler godt sammen men er politisk uenige. Bertel lægger blant andet navn til en landboreform der får Kristian til at tage sjældne ord i sin mund " Bertel den lorterøv " - udtalt privat til Marie.

Det påstås at Kristian fik 95% af de socialdemokratiske vælgers stemmer i kommunen. Han deler aldersrente ud i flere år, men da han selv kan få den vil han ikke være det bekendt, selv at modtage den .

1911

13 december Margrethe Laubjerg bliver født

Margrethe gifter sig med Peder Josefsen Lauersen (som er født på gården Råkjær). De køber den gamle fattiggård og driver den som landbrugsgård. De får børnene: Valborg, Hans Jørgen og Ole.

1913

30 december Marie Laubjerg bliver født

Marie bliver gift år xx med Erik Joseføen Lauersen, bror til Peder. De overtager den fædrede gård Råkjær, der ligger med jorde ned til Sønderbjerg strand.

De får børnene: Anne Marie, Lasse, Inger og Elisabeth.

1916

2 marts Svend Laubjerg bliver født.

Svend er på gården det meste af tiden. Da Erik bringer Kirsten til Brøj har de på et tidspunkt en veninde til Kirsten med. Hun hedder også Kirsten. Svend bliver senere gift med hende og overtager Brøj. De får børnene: Kristian, Merete, Anders og Søren.

1921

1. Januar. Erik Laubjerg bliver født.

Kommer senere i lære på en farm ved Sorø

Bliver gift med Kirsten. De driver minkfarm ved Thyholm, men får senere jord af Kirstens far og bosætter sig på Sjælland ved Dianalund. Her drives minkfarm. De får børnene Poul Henrik, Flemming, Peter og Lise. Interessen for minkfarm får han på Thyholm, hvor fiskerne på grund af det dårlige fiskeri supplerer indtægterne med pelsdyrsavl. Niels Laubjerg kommer i realen det år.

1925

Niels bliver færdig med realskolen og kommer i lære hos købmand Kofoed i Hvidbjerg.

1926

18 juni Ernst bliver født. Han får kælenavnet Manne, et mærke han senere ryger. Ernst deltog ikke i landbruget men passede haven. Har aldrig malket en ko. Der var kakkelovn i Ernst værelse og hver dag når han kom hjem så var der tændt op i den. Ernst sov mellem forældrene i nogle år. I isvintrene tog han på ski til skole. Skolebestyren havde lavet morgenkaffe til Jens og Ernst, da de engang var de eneste fremmødte.

BRØJ KØBES

1927

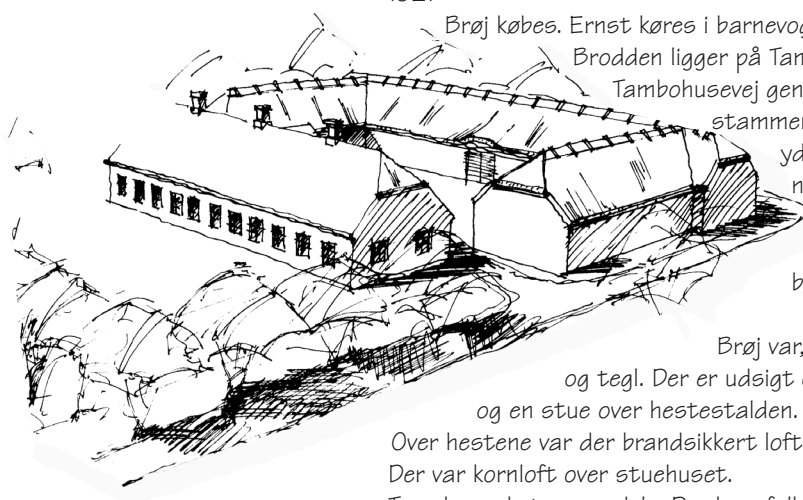

Brøj købes. Ernst køres i barnevogn fra teglbjergvej ned til Brøj. Æ Brøj eller Brodden ligger på Tambohusevej 17 Hellerup Mark. Man kører fra Tambohusevej gennem nummer 15 som kaldes Æ Pig. Navnene stammer fra det yderligste på en hveps. Gårdene ligger yderligt, højt oppe, og måske er det årsagen til navnene. Gården beboes efter Svend og Kirsten af bankdirektør i Hvidbjerg Sparekasse Henry Laustsens og hustru Jytte M Laustsen. De bygger den om og river en del ned.

Brøj var, i familiens tid, en firelænget gård med stråtag og tegl. Der er udsigt over Tambohuse og Jeginø. Der var 2 karlekamre og en stue over hestestalden. Marie havde det ene kammer.

Over hestene var der brandsikkert loft af tegl monierbuer. Der var halm og hø på loftet. Der var kornloft over stuehuset. Tærskværket var andels. Der kom folk med tærskværket og de skulle beværtet mens kornet blev tærsket "Di sku ha di ma". Halmen blev hakket til hakkelse,

HUNDEN DAX

Gårdens hund hed Dax, med adskillige hunderacer i kromosomsættet. Hun blev undertiden med hvalpe og engang ville Kristian aflive hvalpene ved at sænke dem ned i en sæk på det dybeste sted ved Jeginø dæmningen. Sækken må have været mør eller også var Kristian det, for da han kom tilbage fra sit forehavende var hvalpene løbet ham i forvejen.

Dax og katten havde en daglig rutine. Fra hullet nederst i vognporten skulle katten over til bryggers døren, på tværs af gårdspladsen.

Dax lå i indkørslen med ryggen til den store verden udenfor og med sigtekornet indstillet på hullet i porten. Flere gange dagligt spurtede katten over gårdspladsen, mens Dax accelererede sit korpus mod et fælles punkt uden for bryggers, hvor alt endte i en støvsky, som katten dog hver gang slap ud af, for derefter at gå på musejagt på stuehus loftet. Ernst

Gården blev passet af 2 karle og piger. Niels og Ernst var de eneste der kom i skole. De skulle have være præster, havde det stået til forældrene. Svend og Erik skulle være landmænd og de to piger Margrethe og Marie skulle være medhjælpende hustruer ved landbruget. Marie kommer i huset i Vestenå Hvidbjerg præstegård. Margrethe var måske i København et år. Margrethe bliver tidligt gift med Peder og Marie med Peder's bror Erik.

Brøj ligger ved det lille fiskerleje og gamle færgested Tambohuse: De første huse man kommer til tilhører familien Mortensen gennem mange år. da dæmningen blev bygget blev fiskerkutterne lavet så de kunne komme under den lave bro ved at styrehuset kunne læggesned så de ikke skulle den lange vej udenom Jeginø.

Gamle fiskerbåde blev sænket og fyldt op til bolværk for fiskerlejets havn. Der var købmandsforretning i enden af kroen. Pakhus.

NYTÅRSLØJER PÅ BRØJ

Nytårsaften gik Kræn Madsens Karl ind på gårdspladsen og skød et stort kanonslag af. Legen gik derefter ud på at gårdens beboer skulle blive ophidsede og løbe efter synderen. Svend løb ud efter Karl og da Karl under vild flugt rundede hjørnet mellem hønsehuset og kostalden fortsatte han intetanende ud på det meget rådne trædækslen til kalvenes ejlebeholder. Dækslet brød sammen og synderen endte sin flugt i møg til op på brystet. Han blev i hast hevet op og bragt ind i bryggers hvor man kunne skylle ham. En anden nytårsstreg gik ud på at tage den godt fyldte spand fra dasset og hejse den op i flagstangen. Dette var risikabelt på flere måder. Flagsnorene på gårdene var ikke altid helt sikre så en fyldt spand kunne udgøre en fare for såvel dem der morede sig med at hejse spanden op, som de der trængende skulle have den ned igen. Ernst

Ernst leger i en gammel vaskebalje at han sejler med Queen Mary.

1929

Niels er udlært hos købmand Kofoed. Efter Kofoed kommer han i lære hos en købmand i Svandkjær. Senere kommer han til Løkken hvor han køber sin egen købmandsbutik. Butikken ligger overfor brugsen, og er stor og driftig. Niels kommer senere rimeligt fra købmandsbutikken. Han stiller en grøntforretning an i huset "La Strada" Efter et stykke tid i byen kommer han til at kende ejeren af hotel " Udsigten ", Bach. Han forpagter efter et stykke tid Udsigten. Bach bor i stuen. Senere bliver La Strada købt.

Niels bliver gift med Vita og får børnene: Knud, Bitten og Finn. Knud bliver salgschef for Regnecentralen i Århus er gift med Lene og bosætter sig i Hammel. Bitten uddanner sig til lærer og bosætter sig i Ribe i en gammel vandmølle. Knud bliver i Løkken hvor han er beskæftiget i restaurationsbranchen.

1930

30 erne var dårlige for landbruget, der var svine rationering.

På gården var der 2 piger og 2 karle der hjalp til.

Når man havde fri tog man til Vestervig og Agger i sharbang. På besøg hos hinanden blev der drukket kaffe. Man tog til møder i Missionshuset og passede kirken om søndagen. Der blev sat kroge i fjorden. Man gik ikke til bal på kroen. Ernst gik engang i biografen i Holstebro, blev set og angivet til Graves, der skælte ud.

27 maj

Maren Marie dør 86 år gammel. Ernst overtager hendes værelse

1933

Ernst kommer i folkeskolen i Hvidbjerg som også er realskole. Tysklæren er spejderfører hos FDF og han får Ernst indruleret i bevægelsen. De har en spejderhytte i Odby. Uniformen har en speciel lugt.

24 nov Graves og Maries sølvbryllup.

SVENDS TALE VED HANS 80 ÅRS FØDSELSDAG

Beskriver blandt andet tiden i sidste halvdel af 30'erne

Når man nærmer sig de firs, og ser tilbage på sit liv, så er der mange ting, man gerne ville lave om på, enten forbedre eller ønske det gjorte ugjort. Man kan spørge sig selv, hvad har ens liv betydet for sine omgivelser, var det umagen værd, eller var det bare et pust i sivet? det kan det følgende måske bringe lys over. Har man i det hele taget lagt vægt på, at være noget for sine medmennesker?

Når man i det Herrens år 1917 så dagens lys, kan man jo ikke regne med, at det fik samme betydning som den russiske revolution. Det var d.2 marts, at lægen fra Hvidbjerg med lægetasken i hånden i snestorm måtte gå de fire km. ud til det lille husmandssted i Teglbjerg for at hive omtalte unge i land. Det var vist den almindelige mening, at det ikke var ulejligheden værd, for det lille skravl ville snart gå til; men et fad koldt vand fik liv i ungen. det gav nok stødet til, at jeg fik skræk for vand i større mængder.

Vi var 6 søskende: 4 drenge og 2 piger, og jeg var nr. 4 i rækken. Det er mit indtryk, at mine 2 store søstre brugte mig som en slags legetøj. Det gik tiden med, så vidt jeg husker, til skolestuen, at begynde livets alvor. Vi havde 3 små km til Hellerød Skole ned

ad Mosevejen. Jeg var så heldig med det samme at få en skolekæreste. Det var vores nabos pige i "æ Mos' hus". Emma hed hun. Vi fulgtes ad, til skole, og siden den tid har det været mit indtryk, at man bedre kan stole på kvinder end på mænd. Selv om jeg var en splejs, kom jeg hurtigt til at hjælpe ved landbruget. Det var jo en lille ejendom på ca. 10 tdr. land, så skulle vi alle have mad, så skulle vi også alle hjælpe til; men først og fremmest skulle skolen passes. Det var dengang, da lærdommen blev banket ind i hovedet på en. Man havde forskellige metoder til at oprette ro og orden. Man blev nevet i armen, håret rykket løs ved ørene, ituslået ramme fra tavlerne blev brugt til at slå os over knoerne. De værste skarnsknægte nåede aldrig at få sårene hele, inden de blev brudt op igen.

Søndagen var en festdag, da hvilte alt unødigt arbejde. Man ville gerne skulke fra søndagsskolen, når man havde gået vejen ugens seks dage, var det rart at være fri den syvende; men den gik ikke. Der var højtidsstemning, når russerne blev spændt for charabancen, og vi kørte til skovs. Een gang hver sommer var der søndagsskoleudflugt til Skibdal Bakker ned mod Oddesund. Formanden for søndagsskolen, Per Ravn, havde et stående spørgsmål hvert år: Hvor mange skiver brød, der kunne blive af et helt rugbrød? Det var, hvad man kaldte et intelligent spørgsmål.

Da jeg var 11 år, havde min mor og far sparet så mange penge sammen, at de kunne købe Æ brøj, en gård på 35 tdr. land, der lå oven for Tambohuse. Det var en forfalden gård, men et pragtfuldt sted, og masser at tage fat på. Det må have været omkring 1928, det var små tider for landbruget, og tuberkulosen herskede både blandt mennesker og dyr. Jeg husker, når man kom ind i stalden, hvor der lå syge dyr, der ikke kunne leve længere, at far så forkortede deres pinsler ved at give dem en for panden. Når man til daglig færdedes blandt disse dyr, var der stor risiko for at blive smittet af tuberkulose. Sygdommen ramte også mig, men jeg fik dog ikke et skud for boven; men blev som 11 årig sendt til julemærkesanatoriet ved Kolding fjord. Det var en frygtelig omvæltning for en lille 11 årig dreng, der kom helt ude fra den syvogtyvende kartoffelrække, som man siger. Jeg græd mig i søvn mange nætter af bare hjemlængsel; men det var under dynen, for de andre drenge på sovesalen skulle ikke se, at man var sådan et pjok. Når man var oppegående, var det en værre forestilling, når man skulle op om morgenen, - det skete på militærvis. Vi, der ikke var dødsyge, skulle selv rede vore senge, og ve den stakkel, hvis dyne havde en lille fold. Når så sengen var redt, skulle vi stå ved siden af den med vores journal i hånden, når der kom stuegang. I den stod blandt andet ens temperatur. en dag havde jeg desværre snydt, og opgivet temperaturen til 36,3°, hvad der bevirkede, at jeg måtte blive i sengen den dag. Vi, der kaldte os de store drenge, holdt bare termometeret under dynen, og når sygeplejersken kom, opgav vi bare et eller andet tal.

Derefter var der morgenmad. Det står for mig, at vi var over 100 i spisesalen. Hver fik en bestemt ration. Maden var god, men portionerne alt for store, langt mere end jeg kunne spise, men her stod "skal". Når så morgenmaden var sat til livs, var der afgang ned i liggehallen, hvor man lå resten af dagen, afbrudt af badning og spisning. Badningen var, som før omtalt, min store skræk; men der var ingen pardon. Vi havde en sygeplejerske, der hed frk. Hingst, (havde det endda været Hoppe) hun beordrede de store drenge til at dykke os små under vandet. Vi skulle springe i vandet fra badebroen, gik man ned ad trappen, var man en bangebuks. Selv stod Hingsten majestætisk på broen, og kommanderede med os. Her 63 år efter ser jeg hende stadig for mig som den onde selv.

Men jeg blev rask, og kom hjem til a' Brøj, og jeg tror nok, at jeg var en utaknemmelig skabning, selv om min Mor gjorde-alt, for at jeg kunne hvile mig, ligge i solen, få noget ekstra godt at spise, og hvad ved jeg.

Årene gik, og jeg kom til konfirmationsforberedelse. Præsten hed Nørresøller Jensen. På selve konfirmationsdagen var jeg syg af en ondartet influenza. præsten kom hen til mig, og spurgte, om ikke det var bedst jeg kom hjem i seng, men jeg holdt ud til det hele var overstået; men så var det bare med at komme hjem i seng.

Da vi gik til præsten, som det hedder, var det pudsigt, at pigerne fra Uglev og Odby fulgte med os 3 drenge fra Tambohus og der omkring ned gennem Hellerød. Det var noget af en omvej for dem, men piger har nu noget, som drenge ikke har. Efter konfirmationen var man så med eet blevet voksen.

Det var små tider dengang. Jeg mindes, når en so skulle få grise, var man selvfølgelig interesseret i, at så få som muligt blev ligget ihjæl af soen. Oppe i Hellerød var der en gammel kone, Ane Kirstine Vilhelmine Jensen Melgård. Hende blev der sendt bud efter, så lå hun på en balle halm inde ved soen i 3 døgn indtil der ikke længere var risiko for, at soen klemte dem ihjæl.

Det hændte, at der alligevel lå døde grise i båsen, man påstod, at det var Ane kirstine

Jensen Melgård, der selv havde ligget på dem, og hun vejede også selv godt til, lige så meget som soen. Hendes løn bestod i, at hun kunne spise sig mæt de tre dage. Hvordan lugten var i køkkenet, når hun havde været inde at spise gule ærter skal være usagt. Vi børn syntes, det var noget af en oplevelse, når hun var der, for hun havde så mange gode historier. Hun boede i en rønne lige op ad vejen mellem Hellerød og Tambohus. Så når hun "skulle ned og sidde ved so" som det hed, blev vi sendt ind med besked, når vi gik fra skole. Den ene so kunne være lige så god som den anden. Det var en oplevelse at komme ind i hendes rum, for stue kunne man ikke benævne det. Lavt til loftet. Loft og vægge var kulsorte af røg fra en spareovn, lidt lys ind fra et lille vindue. Det var med bankende hjerte, man vovede sig derind, hvor hun selv sad godt gemt i en mørk krog. Om sommeren lå hun gerne uderfor huset med hovedet op mod vejen, så var det lettere at aflevere beskeden.

Det blev mit lod at gå hjemme og hjælpe til med landbruget, da Far sad i sognerådet, og i mange år var kommunekasserer. Kommunekontoret var i vores dagligstue, så folk, der skulle have hjælp af kommunen måtte op til min Far. Så han må samtidig have været det, der i dag hedder sagsbehandler, alt i et. Hvis så de var fattige nok til at få tildelt en sum penge, var det min Mors opgave at tage med til Hvidbjerg for at købe ind sammen med dem. Jeg husker en dag jeg gik østen for gården, altså ned mod Tambohus, og hakkede roer, så jeg havde godt overblik over, hvem der kom op mod gården fra den kant. Der kom en mand gående i rask trav med en kæp under armen; men da han kom så langt op, at han kunne ses fra gården, blev han meget gangbesværet. Hvad var meningen? Jo, i krig og kærlighed gælder alle kneb.

I tiden fra min konfirmation til mit tyvende år var det små tider for landbruget. Et slagterisvin kostede omkring 24 kr. Man brød sig ikke om, at en so fik for mange grise. Somme tider måtte vi selv regulere det, ved at slå nogle af de nyfødte ihjel, for der var simpelthen ikke råd til at drætte dem op. Og var man til grisemarked, skulle man passe på, at man ikke fik flere grise med hjem, end man havde, da man tog hjemmefra. Det var dengang alle bønder fik kriselån, men ikke min Far og Mor, de klarede selv skærene.

Det er naturligt at spørge om, hvad ungdommen lavede i de år. Det var en meget indremissionsk egn, så det var begrænset, hvad man kunne foretage sig af udskjelser. På kroen måtte egnens folk ikke komme, jo nok komme, men ikke købe alkohol og spiritus. Kroen, biografen og dans og meget andet var den direkte vej til helvede. Hvad foretog ungdommen sig så? Jo, vi gik i kirke, kom i missionshuset og gik til K.F.U.M. møder en gang om ugen. Man var ikke bleg for at gå helt til Oddesund, en strækning på 11 km. Det var dengang lærer Madsen var lærer i Oddesund, senere i Søndbjerg. Han var formand for K.F.U.M. En gang om måneden var der ungdomsmøde enten i præstegården eller i missionshuset, og så var det med at møde op, for der var lejlighed til at studere det smukke køn. Lørdag aften var der tit ungdomsgilde rundt om på gårdene. Det var også noget man så hen til. Engang om året var der basar i præstegården til fordel for Santalmmissionen, et rent gedemarked.

Gevinsterne var alt mellem himmel og jord, såsom geder, får, grise, høns, cykler, kaffestel, spisestel, duge, og meget mere. Da kom folk fra hele Thyholm og Jegindø. Om vinteren gik man til sløjt i skolen. Jeg husker en bemærkning fra vores nabo, Carl Christensen, om et grisetrug, som Johs. Ilkjær havde lavet, at når man havde brugt det et års tid, var det nok blevet tæt.

Sådan en bemærkning kunne man more sig over længe, ja, resten af den vinter. Årene gik, og jeg nærmede mig mit tyvende år, så nu kunne det ikke være for tidligt at lære noget mere og at se noget mere af den store verden. I 16 års alderen havde jeg dog købt et 8 dages kort til D.S.B. På det kørte jeg Sønderjylland rundt og var i København, hvor jeg besøgte min onkel (farbror) der var chef for hærens monteringsdepot. Han skaffede mig et par smadder fine ridebukser med tilsvarende sorte ridestøvler af læder. Man måtte jo gøre noget for at gøre indtryk på pigerne. Støvlerne var imidlertid for små,, så de blev erstattet af et par gummistøvler.

At komme til og fra Thyholm var forbundet med vanskeligheder, da der ingen bro var over Limfjorden dengang. Vinteren 1936 - 37 var jeg på Haslev højskole. Det var noget af en oplevelse, for man fik indblik i mange ting, bl.a. litteratur, sang og politik. Jeg meldte mig til højskoleafdelingen, modsat landsbrugsafdelingen, hvor man hovedsagelig beskæftigede sig med landbrug. De fem mdr. kostede mellem 4- og femhundrede kr., hvad der var mange penge dengang. Jeg havde ikke fået fast løn hjemme, så mine forældre skulle betale opholdet, hvad der var skyld i, at jeg holdt op med at ryge. Jeg var glad, hvis der kom lidt lommepenge, så kunne der måske blive til et frimærke til et brev hjem, eller en tur til København. Det kostede 2 kr. når vi slog os sammen og var en busfuld.

Haslev højskole var en af Indre Missions højskoler, og når der var missionsuge følte vi elever os forpligtede til at deltage. Engang var der en meget nidkær missionær, der stod ved udgangen, tog hver enkelt i hånden, og spurgte os, om vi var omvendt. Var vi ikke det, blev vi bedt om at vente til de andre var gået.

Der er noget, der hedder hvide løgne, det var vi nogle, der benyttede os af. Vi vestjyder blotter ikke vort inderste for enhver, der stiller nærgående spørgsmål. Omvendt eller ej, det var for os en privat sag, men det kan der nok ses forskelligt på. Jeg husker engang til et møde i missionshuset, der var nok ca. 800 mennesker, at jeg ikke kunne eller ville vente til mødet var slut, jeg rejste mig for at gå ud, men da jeg var nær udgangen råbte vores forstander (Thorlø): Hvor skal du hen, Svend? Jeg blev stående som en stenstøtte til mødet var hævet. Man vil kunne forstå, at det var en forsmædelse uden sidestykke. Et impulsivt udbrud fra forstanderen; men jeg går ikke og gemmer på den slags, og havde faktisk glemt det næste dag; men det var der andre, der ikke havde. De andre elever syntes, at vi blev behandlet som pattebørn, så de havde klaget til forstanderen, der dagen efter kaldte mig op til katederet, og gav mig en uforbeholden undskyldning. Efter Højskolen tog jeg plads på en gård i Sønderjylland, meget mod mine forældres vilje; men jeg var klar over, at kom jeg først hjem, var det ikke godt at vide, hvornår jeg kom ud igen. Da skolen sluttede var det påske, men af økonomiske grunde kunne jeg ikke tillade mig at rejse hjem, men tog ind til familien i København. Ved ankomsten til Skodborg i Sønderjylland d.1/4 1937 var min rørlige formue 9,50 kr. Nu var jeg så uheldig at få en rædsom tandpine, der plagede mig både nat og dag; men da jeg havde investeret i et vækkeur, ejede jeg kun 25 øre, så jeg havde ikke råd til at få tanden trukket ud. Plombering kunne der slet ikke være tale om, endsige skrive hjem efter penge. Da der var gået en måned, spurgte jeg manden, som jeg tjente hos, om ikke jeg kunne få lidt forskud på min løn, så jeg kunne komme til tandlæge.

Manden troede, at det var, fordi jeg ville stikke af fra pladsen, og jeg kunne forstå, at det havde de før været udsat for, at karlene rejste i utide. Jeg havde jo fæstet mig for - 2 år. Jeg gjorde ham begribeligt, at en Thybo ikke løb fra sit givne ord, så jeg fik penge, og tanden kom ud, og det var en behagelighed igen AT FA SIN NATTESØVN. På mine frisøndage cyklede jeg rundt og så de historiske steder på egnen. Jeg tog bl.a. til Slesvig, og var svært imponeret over de flotte tyske soldater. Der var rigtig mange, og den tanke, at det var den anden verdenskrigs kanonføde, lå mig fjern.

D. 1 nov. 1937 kørte jeg den lange vej hjem på min nyerhvervede cykel, der havde kostet en måneds løn, d.v.s. 100 kr. jeg var godt træt, da jeg nåede færgen ved Oddesund. Mine surt tjente penge lånte min Far til opdyrkning af kærret. Surt tjente, ja, arbejdstiden i Sønderjylland var fra 5,30 om morgenen til 19,30 om aftenen, afbrudt af 1 times middag, spisning iberegnet. Den halve times hvil lagde jeg mig i solen for at få lidt sol på kroppen. Det foregik bag laden i en gammel halmstak. Jeg havde en del bronchitis på det tidspunkt, så jeg mente, det var godt med sol på min syndige krop. Fra nov.1937 til efteråret 1939 var jeg så hjemme og passede bedriften, for Far var stadig optaget af offentlige hverv.

Derefter fik jeg plads som bestyrer på en gård i Serup, hvor manden var syg. Det var dengang karlekammeret lå ved siden af hestestalden. Min seng stod op ad væggen til hakkelsesrummet.-Hakkelse var kornneg skåret i små stumper, et dejligt spisekammer for musene, der var så durkdrevne, at de gnavede hul i væggen ind til min seng, hvor de holdt til i halmen. En nat var der særlig postyr under min hovedpude, - en mus havde fået unger. Nu var grænsen nået, så midt om natten skiftede jeg halmen ud- Det var en af de få adspredelser; jeg havde den vinter. Forøvrigt var det pudsigt at se, hvor forvirret musene blev, når jeg pludseligt tændte min lommelygte, og lod lyskeglen feje hen over gulvet. Nogle af dem løb imod stolebenene. Man havde jo kun det sjov, man selv lavede, og det var jo udenfor arbejdstiden.

Det var det forår (1939) hvor tyskerne besatte Danmark og Norge. Når jeg gik og harvede i marken, kom de tyske transportfly så lavt hen over, at jeg tydeligt kunne se de tyske soldaters ansigtstræk. det var vanskeligt at styre hestene, der blev helt panikslagne.

Det var en grim tid, mange gange var der udgangsforbud; men det tog vi ikke så tungt ude på landet. Vi skrædede over markerne for at gå på besøg hos hinanden. Nogen adspredelse skulle der jo til

1 maj 1940 fik jeg plads som forkarl på en gård i Gårslev ved Fredericia. Det var også et sted, hvor man skulle bestille noget; men det var rare mennesker, og mit værelse var i stuehuset, et kvistværelse mod syd. Arbejdstiden var fra 5 morgen til 18 aften. Den sommer blev der ført en amtsvej forbi gården, ca. 100 m. derfra. Det var andenkar-

len og mig, der en måned i træk måtte køre jord på trillebør til opfyldning til den private vej, der førte fra gården til amtsvejen. Jorden tog vi fra en skråning, hvor der først skulle fældes nogle store bøgetræer. Men jeg var dog ikke mere udkørt, end jeg om søndagen kørte lange ture både i omegnen og til Fyn.

Det var de år, hvor Oxfordbevægelsen huserede. Medens jeg var i Sønderjylland kørte jeg en søndag til Jels, hvor der var et stort stævne. Mange mennesker var forsamlet, jeg gik op for at se, hvad der skete. Deltagerne i Oxfordmødet skiftedes til at stå op og bekende deres synder. Bl. a. var der en kvinde, der stod op og bekendte, at hun engang havde taget et stk. sukker fra hendes moders køkkenhylde, for mig at se, var det småtings afdelingen; men det var så mit bekendtskab med Oxfordbevægelsen.

Det meste af tiden under besættelsen var jeg hjemme, og drev gården sammen med mine forældre. Min broder, Erik, var på Sjælland for at lære pelsdyavl. Der traf han den pige, han i dag er gift med. Kirsten hedder hun. Samme Kirsten havde en veninde, der for øvrigt også hed Kirsten. Hende inviterede Erik og Kirsten med op på Æ Brøj i efteråret 1944. De fortalte, at der gik en ældre broder hjemme, det var undertegnede; men han, sagde de, interesserede sig ikke for piger, så veninden kunne roligt tage med; - men hvad skete.

1938

Ernst kommer i Hvidbjerg Præliminærskole der var et 4 års forløb.

1942

Niels er hos kolonial engrosfirmaet Kjærgaard. Han tilbyder Ernst at komme op at snuse til erhvervslivet

Ernst prøver gymnasiet 3-4 mdr, men det er ikke noget. Gravers og Marie er lidt skuffede.

Niels skaffer en plads så Ernst kommer i lære på købmandsgården hos TV Jensen i Holstebro. (Tømmerhandel, Mørtelværk mv.) Niels er selv hos kolonial engros firmaet Ernst bliver prokurist for 2 afdelinger.

Ernst bor på KFUK ("K" Selvfølgelig) og har et kvistværelse . En af kontubernalerne er Tage. Ernst og Tage konkurrerer om at have de mest bonede gulve. Christian Korsgård som er lagerassistent leverer bonevoksen. Tage er skotøjshandler i Ry idag. Kakkellovnen griser noget på de små værelser.

Der serveres god mad på hjemmet. Lønnen er 220 pr mdr og stiger til 710 kr inden Ernst rejser. Hos TV J får Ernst procenter af reduceret svind. Under en natlig kontrolvagt i spritlagret griber han direktøren selv , som den ansvarlige for et uforklarligt svind i spritbeholdningen. De to blev enige om ikke at tale mere om den sag.

I kældren under KFUK ligger den lokale luftmeldecentral hvor Ernst har vagt. Her huses undertiden modstandsfolk fra B&O. Blant andre de to direktører. De producerer bladet Frit Danmark hos B&O, der bliver sprængt i luften ved Schalburgtage men modstandsfolkene når bort en halv time inden. Årsagen til sprængningen er at B&O ikke vil producere dele til Messerschmidt flyvemaskiner.

Ernst bliver formand for Konservative Ungdom i Holstebro og bestyrelsesmedlem i HK Holstebroafdelingen.

1940-45

Under krigen blev der gravet tørv på engen ved Brøj.

BILÆGGEROVNEN

Da Brøj blev bygget om, til den form gården har idag, skulle en ornamenteret smedejernsplade der var muret ind i væggen flyttes. Da pladen blev taget ud af væggen fandt man en besked fra Graves Laubjerg. Han har følt at fremtidige beboere skulle være orienteret om smedejernspladen. På sedlen står der at smedejernspladen stammer fra en gammel bilæggerovn. Pladen er fundet på gården og indmuret i vægget. Den sorte smedejerns plade sidder nu indmuret i entre' væggen i det nu smukt ombyggede Brøj. Billedet forestiller historien om dronningens skatmester i Etiopien. H Laustsen

1944

Svend gifter sig med Kirsten og overtager driften af Brøj. Marie og Kristian rykker op i den ene ende af Brøj, hvor der indrettes en aftægtsbolig. Kristian er på aftægt som 60 årig. Svend sloges med astma, men passede gården i en årrække og Kirsten har skrevet om hvordan det var at være landboer. De forlader senere landbruget i 1962 for at hellige sig forpagtningen af et KFUK hjem i Ringkøbing. Senere bliver det til Køerlærepraksis. (År ukendt) Kristian og Marie flytter til Hellerød, hvor de køber en aftægtsbolig.

1945

Krigen slutter. Ernst er med ved Hanstholm hvor tyskerne skal sendes hjem. Gruppen er blevet udrustet med våben. Ernst var under krigen beskæftiget med illegale blade i Struer og kommer så med op til bunkersanlæggene, hvor de meget store kanoner er placeret der skulle kunne dække halvdelen af Skagerak indsejlingen til de indre danske farvande. De har fået løn en måned for at indsamle våben og retursende tyskerne, der stort set var overladt til selv at vandre hjem til Tyskland, da der ikke var tilstrækkeligt med befordringsmidler til dem. De tager billeder af hinanden på de store kanonløb, der kunne sende en granat på 800 kg 40 km ud i havet.

1947

Ernst vil gerne have en rejseplads og får arbejde hos en grosserer i Horsens.

1949

Ernst bliver gift med Ella.

1958

24 november Graves og Maries guldbryllop holdes i Løkken.

1965

11 august

Gravers og Maries diamantbryllop. Det holdes på Råkjær Mærkelig nok 3 år før tiden? og længe før dagen altså 24 november. Måske er der skrevet forkert på fotografiet af begivenheden.

1966

6 april Anne Maries Bryllup med Kaj Munkholm

1967

5 dec Marie Laubjerg dør.

9 dec lørdag Begravelsen finder sted i Odby kirke kl 14.30.

I dødsannoncen refereres til Johannes 3.16. Der er sammenkomst på Råkjær efter begravelsen

NEKROLOG FOR MARIE RIIS

Fru Marie Laubjerg, Hellerød, blev begravet under stor deltagelse. Følget samledes i Odby Kirke, hvor provst A C D Bertelsen talte udfra ordene i Paulus brev til Filippinerne (trykfejl der skulle nok have stået filipperne) 3 kap vers 12. og sagde i personlige mind- eord om afdøde, at hun også i sin alderdom havde bevaret stor trofasthed overfor sin fødeby Thisted og sin barndomskirke. Hun var skrøbelig af helbred, men hun var et ener- gisk og virksomt menneske, hvis dag var optaget til det sidste. Flid, nøjsomhed og guds- frygt prægede hendes indstilling til tilværelsen. I vor tid hersker der blandt mennesker en vis optimisme overfor det evige liv, men det er livets sejrskrans, der skal vindes, sagde provsten.

Ved graven takkede en søn Svend Laubjerg for deltagelsen, og efterfølgende mindesam- menkomst på hotellet i Uglev blev der talt af en søn, købmand Niels Laubjerg og gårdejer Peder Sloth, Søndbjerg.

26 dec Gravers dør.

30 dec lørdag Begravelsen finder sted fra Odby Kirke kl 14.00. I dødsannoncen refereres til Johannes 3.16

NEKROLOG 1 FOR GRAVERS LAUBJERG

Jordefærd

Fhv. gardejer Kr. L a u b j e r g, Hellerød, er under stor deltagelse begravet fra Odby Kirke, hvor provst A. E. Bertelsen talte ud fra et ord i 1. Mosebogs 49. kap.: " Nu samles jeg til mit folk - jord mig da hos mine fædre". Provsten mindede om, at afdøde for blot tre uger siden havde mistet sin hustru, men at disse tre uger havde været lange fra Kr. Laubjerg, som havde et langt og godt ægteskab at tænke tilbage på i et hjem, der havde været præget af troen på og håbet om opstandelsen, Kr. Laubjerg levede sit liv i erkendelse af, at vi ikke er under loven, men under nåden. En søn, Niels Laubjerg, Løkken, fremdrog ved baren minder fra barndomshjemmet, og båren førtes derefter til Søndbjerg Kirkegaard, hvor begravelsen fandt sted. En søn, Svend Laubjerg takkede for deltagelsen, og følget var derefter samlet til minde samvær på Tambohus Kro.

NEKROLOG 2 FOR GRAVERS LAUBJERG

Dødsfald

Fhv. gårdejer Kr. Laubjerg, Hellerød, er død, 83 år gammel. Kr. Laubjerg var født i Hellerød og fik tidligt lagt ansvarets byrde på sig. Da han var 17 år gammel, døde faderen og han bestyrede derefter; gården for sin mor, til han selv overtog den nogle år senere. For 59 år siden blev han gift med Marie Riis, som døde for få uger siden, og familien boede derefter i nogle år i Kr. Laubjergs barndomshjem, til han i 1928 købte en større gård i Hellerød. For en halv snes år siden blev denne gård afhændet til en søn. Kr. Laubjerg var en velbegavet og interesseret mand. Han var i flere perioder medlem af Søndbjerg-Odby Sognerad og var i en årrække kommunekasserer, et hverv, som han klarede med stor dygtighed og pligtopfyldenhed. Som kommunalmand vandt han megen anseelse på egnen. Kommunens beboere havde tillid til hans dømmekraft og sunde sans. Afdøde efterlader sig seks børn, fire sønner og to døtre.

NIELS TALE VED KRISTIAN BEGRAVELSE

Tanker ved fars bære i Odby Kirke

"Slægt skal følge slægters gang" - en verslinie af Ingemans skønne salme "Dejlig er jorden" -

Her ved Fars bære i Odby kirke vil jeg gerne prøve gennem 3 små korte glimt at tegne Far. Som ganske lille dreng derhjemme i Teglbjerg mindes jeg et lille skrin vi havde, hvori tiende af al fortjeneste opbevaredes, et skrin hvori der altid var penge.- På et eller andet tidspunkt havde Mor og Far manglet penge og uden at tænke over, at små pottes også har øren, blev der talt meget om at låne penge at dette skrin. - Jeg ved ikke hvor mange der blev lånt, men der var en underlig tavshed og trykket stemning i det lille hjem i de kommende dage. Kort tid derefter var pengene tilbageleveret og fredens milde stemning var atter opretholdt i det lille hjem

Og nu springer vi frem til forrige efterår, jeg var kommet en lille smut hjem, det var i mørkningen, Mor vimsede som den travle Martha rundt mens Far og jeg sad og talte sammen som nu engang en far kan sidde og tale med en af hans drenge. - Der blev talt om løst og fast, jeg husker ikke det mindste om hvad. Og så kom sætningen, som jeg til evig tid ikke vil glemme. Midt i en udredning om et eller andet siger far " Nu er det jo snart ved tiden jeg skal afsted " og så fortsatte han om dette eller hint. En så ganske almindelig ting og som det mest naturlige sag af verden kom denne sætning. Det var vandringsmanden med Staven i hånden med vadsækken pakket klar til opbrud når det skulle være, et opbrud og et sigte som far aldrig tabte af syne. - Et sigte som far aldrig undlod at holde os børn klar for øje... i ord i tale i breve.

Og så for 3 uger siden dagen efter mors begravelse sad jeg og drak morgenkaffe sammen med far livsmodet var rigtig langt nede, mor var væk, det var ikke let at blive fortrolig med, de to havde holdt så inderlig meget af hinanden gennem alle disse år. - Man anede ligesom de jordiske tråde var løsnet for fars vedkommende ligesom de endelige mål var i sigte, vandringsmanden endt og ligesom en sidste sjælelig skælven kom til udtryk i fars sidste ord til mig en sidste hilsen til os og til jer alle her i Odby kirke personlig og vidt- favnende. " Gid jeg dog var ovre med mig og mine, og alle dem jeg har kær " Ordene kom ligesom i stød med hovedet tilbagelænet i hovedpuden..... " Ja , gid jeg dog var ovre med mig og mine, og alle dem jeg har kær "

Om lidt synger vi det lille vers " Skriv dig Jesus på mit hjerte " - det lille vers, som Mor og Far daglig sang efter deres morgenandagt. - Og vi hører om lidt kirkens sidste hilsen til Far derude ved graven..." Af jord er du kommet til jord skal du blive men af jord skal du igen opstå

Og vi vil uvilkårlig udbryde:

I sandhed en far ... i sandhed en Thybo i hvem der ikke var svig.

Tak far.....

Hvis nogen skulle spekulere over hvad der står i Johannes Evangeliet Kapitel 3 Stk 16 så kommer det her:

Thi således elskede Gud verden, at han gav sin søn den enbårne, for at enhver som tror på ham, ikke skal fortabes, men have evigt liv.

KILDER

1 Graves Kristian Nielsen C 126 D-1 1/3 Nr 2 21 februar 1884 født

PENSION UDSIGTEN

Løkken

• Indledning

Det 20. århundrede blev det, hvor turismenslog igennem. Fra at være forbeholdt nogle fåvelstillede eller excentrikere blev ferier og lyst-rejser tilgængelige for alle. Der er flere årsagertil denne demokratisering af turismen.

Først og fremmest har trafikmidlernes udvikling spillet en rolle. Jernbaner og dagvogne, senere rutebiler, lukkede op for afsides beliggende småbyer, som skildret i de to foregående år-gange af "Ladepladsen", men det er ikke hele forklaringen.

Oprindelig var lystrejser knyttet til social status, bortset fra nogle få, der absolut skulle ud at se verden. Dannelsesrejser og studierejser har vel været kendt altid, ligeledes at håndværkerne gik på valsen. Rejser var ellers forbeholdt folk, der nødvendigvis måtte rejse, søfolk, købmænd, kunstnere, soldater o. a.

Det blev i 1800-tallet fint at have lystejeendomme på landet, især i Nordsjælland for københavnerne. Det blev også fint at tage på kurrejse til udlandets kur- og badebyer. Senere blev det mere almindeligt for velstående mennesker at tage til de danske badebyer, ved Nordsjællands Kattegatkyst, Fanø, Skagen og Jyllands vestkyst.

Oftentimes var disse rejser begrundet i noget sundhedsmæssigt.

Det var længe ikke passende for menigmand at tage på rejse uden noget bestemt formål. Al tid skulle bruges til arbejde. Til gengæld var der også nogle kredse, for hvem det ikke var passende at arbejde.

Hensynet til helbredet kunne være en rimelig undskyldning for at tage ud til kysten. Det var da også den, som købmand Bartholin Halvorsen fra Rudkøbing brugte, da han med endårlig ryg i 1890 kom til Løkken.

I slutningen af 1800-tallet var der en stigende forståelse af hygiejnens betydning og en interesse for at styrke sundheden. Aviserne vrinklede med annoncer for mærkelige apparater og medikamenter. Der gik formelig mode i sundhed. Det kom mange af de små kystbyer til at nyde godt af, og Løkken er et eksempel herpå.

Da den store skudehandlergård på Torvet i 1895 blev ombygget til et badehotel, var der allerede gennem flere år kommet badegæster til byen, selv om trafikmidlerne også satte en naturlig grænse for antallet. Nogle indlogerede sig på gæstgivergården, nu Hotel Klitbakken, andre hos private. Således havde familien Peter Boye omkring 1900 to københavnske familier boende på fuld kost, altså en slags pensio-nat.

Dengang var det overklassen og den højeremiddelklasse, der kom på ferie her. Det var den, der havde råd til det. Andre havde hverken ferie eller penge til det.

I begyndelsen af 1900-tallet dukkede de første badepensionater eller badehoteller op. Gran-sen har næppe været særlig skarp. Kettrup-gård, ca. 7 km. fra Løkken, blev ombygget i 1900 og indrettet som badehotel og sommer-pension - begge, udtryk bruges - for det bedreborgerskab og fungerede som sådan indtil 1941.

Af den brochure, som Løkken Boiger- og Haandværkerforening udsendte i 1913, fremgår det, at der foruden Hotel Klitbakken og Løkken Bade-hotel fandtes et Strandhotellet og

et badepensionat Kallehavegaard. Desuden var der et afholdshotel, der ikke annoncerede i brochuren. Der fandtes et bureau, der udlejede sommerbouger.

Det er dog 1920'erne og 30'erne, der er badepensionaternes store tid i Løkken, der på det punkt næppe adskilte sig fra andre badebyer. I begyndelsen af 1920'erne blev Pension Udsigten bygget. I 1924 fulgte Sygeplejehjemmet, der var en feriepension særlig forbeholdt sygeplejersker.

I 1930 var der 5 hoteller og 5 pensionater med en samlet kapacitet på 23,9 værelser med 395 senge. To år senere var tallet øget til 286 værelser og 457 senge. I 1939 var der 10 bade-pensionater nævnt i Løkkens telefonbog. Hertilkom så hotellerne og den private udlejningsamt nogle private somnervillaer, der tilhører rigmænd. Man mærkede tydeligt, at Løkken var blevet en stationsby, som det var ret let at komme til.

Det var et blandet publikum, der kom til byens hotel- og pensionatsgæster, men stadig fra den middelklasse, der havde de økonomiske muligheder for at tage på ferie. I 1930'erne lå pensionsprisen inkl. værelse og mad på 6 kr. pr. dag, og til sammenligning kantjenerne, at den gennemsnitlige dagløn for alle arbejdere i 1935 var 10 kr.

Målgruppen var begrænset, for det var ikke almindeligt at have ferie. I 1919 holdt 20% af de organiserede arbejdere ferie. I 1934 var tallet steget til 47%. Men i 1938 blev der gennemført ferielov; der gav alle lønmodtagere ret til ferie med løn. I 1939 var det 9 dage og fra 1940 12 dage årligt.

Dermed var der nye muligheder for en by som Løkken, selv om det nok har været et begrænset antal industriarbejdere, der dengang brugte ferien til at rejse ud.

I Tyskland bredte sig i 1920'erne en vandrefuglebevægelse, og den nåede også Danmark. Tusindvis af unge vandrede eller cyklede ud i sommeren for at opleve landet og naturen. Men de kom hverken på hotel eller pensionat. Hvis de ikke medbragte telt, og det gjorde mange, boede de på et af de nye vandrerhjem, som Herbergsringen og Dansk Vandrerlaug (stiftet 1930) organiserede. Løkken fik sit vandrerhjem i 1938 i den bygning, der nu er "Smørkræmmerens Pakhus". Uden for sæsonen fungerede det som pensionat og lukkede i 1974.

Efter den 2. verdenskrig skiftede turismen efterhånden karakter. Bilismen medførte, at et stigende antal mennesker kom til byen, og vild campingpladserne. Den større velstandskabte fra sidst i 1950'erne de store sommerhusområder nord og syd for Løkken.

Under denne udvikling forsvandt badepensionaterne ikke ganske, men de kom til at spille en mere begrænset rolle og var ikke længere et fremtrædende træk i billedet af somertidens Løkken.

På de følgende sider fortælles der lidt om pensionatslivet i Løkken og allernærmeste omegn. Skildringen er ikke dækkende, og mange pensionater ved vi ikke ret meget om. Men nu gives ordet både til pensionaternes gæster og medarbejdere. Der kan også henvises til Ladepladsen nr. 11, hvor Kallehavegaard og Sommerlyst er omtalt.

Pension Udsigten

I 1915 udbød købmand P. Brix, Aalborg, derejede det meste af jorden nord for Nørregade/Harald Fischersvej fra kirken og østpå, det område til salg i form af byggegrunde. Købmanden havde ladet udarbejde et kort over området, og anledningen er naturligvis byens nye status som stationsby. Den ville ganske givet trække nye indbyggere til. En af de nyudstykkede grunde blev i 1922 solgt til en Karen Wilhelmina Stahihut, og her blev Pension Udsigten opført som en badepension. Det er en klassicistisk, enkel bygning i gulkalket murværk med en karakteristisk udsigtsbalkon omgivet af hvide balustre.

I 1929 fik Kristen Jensen skøde på Udsigten, og han ejede pensionatet indtil 1947, da Gunnar Bach købte det. Han var i mange år tjener på hotel Klitbakken og havde tidligere ejet Hotel Phoenix i Hjørring. Vita og Niels Laubjerg forpagtede Udsigten i 1956 af Gunnar Bach og drev pensionatet indtil 1979. Bygningen blev ombygget i 1980 og rummer nu ejerlejligheder. Om livet i Pension Udsigten fortæller datteren,

Bitten Laubjerg:

Det første år var det vist nok kun "Bed and Breakfast" bortset fra Kristianssøns fra København, som også spiste de andre måltider. Det var dem, der sørgede for, at vi fik brød på bordet til at begynde med, og de vendte tilbage 17 år i træk.

Kun ét sæt sengetøj pr. seng.

Der var ki.m ét sæt sengelinned pr. seng, så det gjaldt på afrejsedagen om at få gæsterne ud af fjerene om morgenen, så vi kunne få vasket.

Jeg vil ikke sige, at vi rev lagnerne væk under gæsterne, mens de sov, men det var lige ved.

Far sagde nogle gange: "Gå lige op på gangen og skramlede lidt, så de bliver vågne", hvilket jeg selvfølgelig gjorde.

Vi vaskede i et vaskehus ved siden af garagen.

Der var en af den slags vaskemaskiner, som skulle betjenes med hånden ved at rykke frem og tilbage i noget, som sad nede i maskinen. Så skulle det ud at tørre, og når det havde hængt til tørre i "haven", var det godt, at vi havde medbragt vores Long John fra købmandsbutikken, for den tjente som transportmiddel ned til Axeline på Anton Bast Vej. Hun rullede for øre pt stok, som det hed.

De nye gæster måtte åbenbart vente med at l sengetøj på, indtil vi havde fået det hentet hc Axeline.

Hvad vi gjorde,, når det regnede, husker jeg ikke.

Jeg tror kun, det var det første år eller måskeogså det andet, at vi selv vaskede.

Derefter blev alt linned vasket på vasken.

Ikke varmt vand før 1965

Værelserne var ikke noget særligt. I alle de å:hvor vi havde Udsigten, kom gæsterne for beliggenheden skyld- for den gode mad og toden familiære atmosfære, der herskede på stedet.

Der var ét toilet på hver etage, og det var i enden af bygningen mod nord. De første år vader ikke varmt vand på værelserne, kun en vaskekumme med en kold hane. Så kom gæsterne ned i køkkenet og fik en spand varmt vanmed op på værelset. Først i 1965 blev der lagfjernvarme ind, og det betød, at samtligværelser nu kunne varmes op, ligesom der konvarmt vand i hanerne også. Det var min faider tog et lån for at få det gjort.

Men der blev aldrig lavet badeværelser. Nogkår senere installerede min far en udendør-bruser, så gæsterne kunne få skyllet saltvandet af sig, når de havde badet i havet.

At der blev indlagt varmtvand, var dejligt fo]os, der skulle vaske. op. Inden da mindes je endnu de tunge gryder med kogende vand, som vi hentede henne på komfuret, og hvor det sågjaldt om at få noget nyt vand i kog så hurtigt som muligt.

Udover de 2 komfurer var der 2 gasblus i bryg-gerset.

Køkkenet - frokostbordet

Allerede i 1957 begyndte vi med helpension.Min mor havde sine betæneligheder:

"Jeg har kun været vant til at lave mad tilfem." indvendte hun. "Så kan du sagtens lave-mad til 50. Du skal bare gange med 10." varfars svar, og gange kunne hun i hvert fald, fordet varede ikke ret mange år, før hendes køk-ken rvgtedes ikke alene i Danmark, men ogsåuden for grænserne.

I forhold til i dag var det ellers miserable vil-kar at lave mad under, når man tænker på, atmor i 8 år kun havde et gammeldags komfur atlave mad på.

Samtidig med at vi fik fjernvarme, blev der og-så installeret et elektrisk komfur, ved siden afdet gamle komfur, men dette komfur blev vedmed at være i brug, så længe vi var på Udsig-ten.

Det skulle blive frokostbordet, som blev vores kendermærke. Det var gode, hjemmelavede retter, og der var næsten ikke den ting, der ikke var på bordet. Min far har altid haft sans for det kreative, så alt så indbydende ud, så dans som fadene var sat op forskudt for hinanden.

Krabbekløer var der på bordet hver dag, selvfølgelig også sild, rejer og laks. Og så var der alverdens lune retter.

Min far var et meget præcist menneske, og klokken 12.30 slog han på gongongen, og folk myldrede ind.

Lige op til frokosten var han noget af en pestilens i køkkenet. Han stod simpelthen og trommede med tommelfingrene på fyret for at få alle fadene op til tiden. Når han havde fået det,

som han ville, havde køkkenpersonalet en lille pause, hvor de kunne sætte sig med benene oppe.

Til frokost klædte jeg om. Ovenpå gjaldt det om at sørge for, at fadene blev fyldt op, og at folk fik det at drikke, som de ønskede.

Der manglede aldrig mad på fadene, og far sørgede hele tiden for, at de blev fyldt op.

Efter frokosten

I køkkenet sad man aldrig ned ret længe ad gangen. Der var jo opvask, der skulle til side, inden gæsterne var færdige med at spise, og alt fra frokosten kom ned med madlevatoren.

Vi havde ansat nogle piger, som arbejdede både downstairs og upstairs. Men der var altid en kone fra byen, som havde hovedansvaret sammen med min mor. I mange år var det fru Tvenstrup.

Når frokosten var færdig, kom fadene ned med elevatoren, og så var det personalets tur til at spise. Der blev aldrig lavet særskilt mad til os. Vi måtte spise krabbekløer og alt det lækre, som også gæsterne fik.

Så skulle der vaskes op efter frokosten - i hånden selvfølgelig. Glassene var de værste, for da skulle vandet være rygende varmt. Det gjaldt om for pigerne at blive færdige, for så var der 2 timer fri, inden de skulle begynde på aftensmaden.

Når alt var færdigt, kunne jeg begynde på deting, der skulle forberedes til aftensmaden. Jeg havde aldrig fri de 2 timer. Der skulle ryddes op, og alle gulvene i køkken og bryggers skulle vaskes.

Der skete altid noget i køkkenet

Der skete altid noget i køkkenet, så det blev aldrig kedeligt. Der kom jo folk med varer. Mogens Brix leverede kyllinger fra Brovst Fjerkræslagteri, Larsen kom med frugt og grønt fra Aalborg. Nogle gange tiggede min broder Finn og jeg en hel kasse ærter fra ham, som visad på trappen uden for baggangen og snød ostil at spise. Skraldemand Lønsmann kom hver mandag. Han glædede sig altid til at snuppe et par frikadeller, selv om han fik en over fingre-ne hver gang.

Verner Thomsen fra Lyngby kom med mælk. Så der var egentlig et leben i det køkken, selv om Niels Laubjerg ikke billigede det. Han varsikkert bange for, at frokosten ikke skulle komme op til tiden.

Småindkøbene foretog min far. Jeg tror ikke, at min mor var en god organisator med hensyn til at få skrevet huskesedler. Jeg mindes i hvert fald endnu, hvor meget far brokkede sig, hvis han blev jaget ned i byen, lige efter at han var kommet hjem. Han cyklede altid, og vi handlede hos Marinus Christensen.

Min mor har altid haft en svaghed for samfundets udstødte. Landevejens farende svende har haft 3 store krydser ved Pension Udsigten i deres lommebog.

Pensionærer fra byen

Der er ting, som jeg ikke selv kan huske. F.eks. har Gudrun Bæk fortalt, at der var gæsterude fra byen, som kom og spiste til middag et kvarter før frokosten. Det kostede 6 kr., husker hun. Når man betænker, at der i højsæsonen var tæt på de 100 gæster, som

spiste ovenpå, erdet utroligt, at min mor også kunne bespisepensionærer. De spiste i et værelse ved siden af køkkenet, som vi brugte til stue.

Middagen forberedes

Når pigerne var færdige med deres pause, mødte de igen kl. 16.30. Sammen med far varder en, der dækkede bord ovenpå. Gæsternes spiste både i spisestuen, på verandaen og i den store opholdsstue. Når der var flest, var vi tætpå de 100. Gæsterne betalte ikke deres drikke-varer efter hvert måltid. Far skrev op i en bog, og så betalte de, når de rejste.

Det kunne godt løbe op i en del. Vi skal huske på, at det ikke var usædvanligt, at en hel familie boede der i 2-3 uger.

Engang var der en tysker, som også selv havde holdt regnskab med, hvad de havde drukket. Da han skulle betale, sagde han: "Herr Lau-bjerg. Sie haben 4 Bier und 2 Mineralwasservergessen." Så ingen blev snydt på den måde.

I køkkenet gik vi i gang. Der var en fast uge-plan, og jeg kan endnu huske, hvad vi fik de forskellige dage. Forretten var forskellig fra dag til dag, og fra uge til uge, men menu-planen for hovedretten og desserten lå fast: Om tirsdagen f. eks. fik vi stegt rødspætte og citronfro-mage, om søndagen var det flæskesteg og is.

Når Niels Laubjerg slog på gongongen kl. 18, myldrede gæsterne ind, og fadene blev hejst op i elevatoren.

Værelser på Udsigten og Strada

På selve Udsigten, altså i hovedbygningen, varder 16 værelser. Nr. 1, 2, 3 og 4 var på 1. sal, hvor også spisestuen, verandaen og opholds-stuen var. På 2. sal havde vi værelserne 5 og 6, som havde havudsigt, værelserne 7, 8, 9, 10, som lå ud til Øst, og til sidst 11 og 12, som også havde havudsigt.

I stueetagen ved siden af køkkenet var værelsenr. 14, som Bach boede på. Overfor var der værelserne nr. 15 og 16. De fungerede som vorestuer om vinteren. Det har nok været for dyrt at varme den store opholdsstue på 1. sal op. Men i sæsonen blev disse 2 værelser også lejet ud.

Efter nogle år fik vi åbenbart så mange penge, at vi fik råd til at lave "Strada" i Nørregade om til værelser. De fik numrene 24, 25, 26, 27, 29, 30 og 31.

Nr jeg fortæller, at der ofte var tæt på de 100 gæster, der spiste på Udsigten, forholdt det sig sådan, at far også lejede værelser ude i byen, imhvorefter de gik op på Udsigten og spiste.

Gæsterne

Fodboldklubben B 1913 fra Odense var vores gæster i 3 somre. Her var der liv og glade dage, specielt for en ung pige som mig. Der var bare så mange flotte fyre at se på.

Så var der jo kunstneren, Erik Larsen og The-rese. De boede der i mange somre, mest på an-nexet. Det blev så betalt med malerier, hvadder ikke var usædvanligt i kunstnerkredse i L.tkken. Der var vel ikke et værtshus eller entaxachauffør dengang, som ikke ejede en ting fra Eriks hånd.

Engang kom Erik til frokost, kun iført shorts. Niels Laubjerg ville gerne have Udsigten til at være et pænt sted, og han forventede, at folk nite op til måltiderne præsentabelt klædt. Da: ar ikke noget, der var skrevet ned nogen og han bad da heller ikke folk om det, så sådan var det bare. Det lå i luften.

Erik fik skældud. Jeg hørte ikke på det, for jeg har aldrig hørt min far skælde ud, men jeg kan huske, at Erik den næste dag kom til frokosten iført smoking og høj hat.

Min far havde 1 ut det henne, fortæller historien naat om.

Min far, scar også havde humoristisk sans, synes at det var et sjovt indslag, og Erik blev selvfølgelig tilgivet med det samme.

Udsigten fortsatte på "Strada"

Udover gæsterne om sommeren, begyndte mine forældre ret hurtigt med også at have sel-skaber om vinteren, sølvbryllupper, fødselsda-ge m.m. Ja, i gæstebogen kan jeg se, at der og-så var gæster til jul.

I 1979 - da var min far 70 år gammel, følte de åbenbart, at tiden var inde til at stoppe

deres gerning på Udsigten efter 23 års slidsomt arbejde, så "Strada" blev lavet om til beboelse, og de flyttede derved.

Jeg var så naiv at tro, at min mor nu skulle have fred. Jeg kan huske, at jeg gav hende nogle almindelige gryder til en lille husholdning, men nej, de store gryder blev taget med derved, og "Strada" blev til Udsigten i miniformat. De samme gæster som på Udsigten blev nu bospist i "Strada". Der blev bygget et helt nyt køkken, men det kunne min mor ikke tænke at bruge, så de 2 gasblus blev stillet op uden bryggerset.

Jeg tror, at man kun kunne få halvpension, men alligevel...

7 år fik de sammen i "Strada". 1986 dør Niels Laubjerg, 76 år gammel, og i 1995 Vita, 82 år gammel.

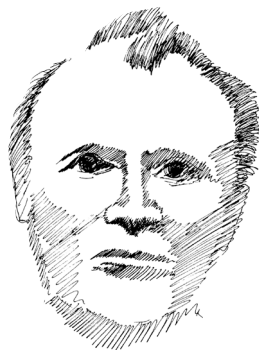

NIELS LAUBJERG F NIELSEN 2.1

30 jan 1840 - 25 dec 1900 60 år

Gift

MAREN MARIE SØRENSDATTER 2.1

29 jan 1844 - 27 maj 1930 86 år

Gift

INDHOLDSFORTEGNELSE

Børn.....	2.1.1
Livshistorie.....	2.1.1
Christen indsender sin levnedsbekræftelse til Ordenskapitlet:	2.1.4

BØRN

Anne Marie Nielsen dør som 7 årig f 1875 d 24 maj 1882

Søren Laubjerg Møbelpolstre i København 1877

Niels Anton Laubjerg f 1880 19 nov Tømrer i København

GraversKristian Laubjerg fik Teglbjerg 1884

Cristen Laubjerg Udlært skrædder bliver Chef for Hærens Monderingsdepot 1886

LIVSHISTORIE

Niels Laubjerg købte ål i Tambohuse. Røgede dem og kørte dem på hestevogn til Ribe, hvor de blev solgt.

Familien bor på gården Lavbjerg gård.

Det er ikke den gård der idag ligger på adressen Lavbjergvej nr 6 , Serup, 7790 Thyholm med jorde ned mod Lavbjerg Hage som er den sydøstligste del af Thyholm. Denne gård er flyttet fra en placering tættere på Lavbjerg Hage hvor den lå før 1907 sammen med en anden gård i en mindre gruppe af huse. De 2 gårde lå overfor hinanden ved et naturskel. Det er muligt at vi kommer fra den anden gård som idag er nedrevet. Herefter har den anden gård taget navnet da den er flyttet til den nuværende placering. Vi kan få nærmere oplysninger herom ved at studerer brandtakssations fortegnlser.

Nutidens Lavbjerggård ejes i 1993 af E. S. Christiansen Tlf 97 87 52 29

LAUBJERG SLÆGTEN 1 SEPTEMBER 2002

1840

30 januar. Niels Laubjerg fødes i Barslev

1844

29 januar. Maren Marie fødes på gården Lavbjerg, heraf familienavnet.

1872-74

Niels Nielsen (Laubjerg) Bliver gift med Maren Marie Sørensdatter i Hvidbjerg
De driver landbrug i Teglbjerg. Gården ligger på Teglbjergvej 9., Hellerød, 7790 Thyholm.
Gården ejes i dag af NF Madsen Tlf 97 87 50 04.

1875

25 februar Ane Marie Nielsen fødes . Hun døbes i Hvidbjerg Kirke 3. marts. Datter af
Indsiddet Niels Nielsen og hustru Maren Marie Sørensen 31 år i Barslev. Båret af pigen
Else Cathrine Sørensen af Barslev. Faddere: Gårdmand Søren P Dahl, Gårdmand Chr.
Lauersen Bak, xxx Christen Nielsen og pigen Maren Marie Madsen alle af Barslev
Jfn registret 216, 412

1877

27 feb Søren Laubjerg f. Nielsen fødes (3)

1 marts døbes i hjemmet

1880

23 januar Niels Anton Laubjerg bliver født. Døbes i Hvidbjerg Kirke 1 februar 1880.
Søn af Gårdmand Niels Nielsen og hustru Maren Marie Sørensen 35 år i Hvidbjerg.
Barnet bæres af pigen Sidsel Mortensen af Helligkilde. Faddere: Gårdmand Pedersen Dahl,
Gårdmand, murer Christian Nielsen. Ungkarl Christian Nielsen og pigen Else Cathrine
Sørensen. Alle af Barslev.

11 november Niels Anton Laubjerg dør og begravelsen finder sted 19 november 1880 i
Søndbjerg kirke . De er muligvis flyttet til Teglbjerg løbet af året (4)

Søn af Husejer Niels Nielsen Lavbjerg. Søn i Teglbjerg Født i Hvidbjerg

Alder 10 måneder

1881

Kirkebogen i Søndbjerg Kirke i oktober. Præsten skal skrive en ny Anton ind, men skriver
forkert mange gange. 3. gang bliver det dog rigtigt.

9 november Niels Anton Nielsen (Den anden) bliver født. Han bliver hjemmedøbt af
præsten 11 november og i kirken 26 december. Søn af Husejer Niels Nielsen og hustru
Maren Marien Sørensen 37 år i Teglbjerg.

Faddere: Husejer Hans Nikolaj Nielsens hustru Jeginø (Farbroderens hustru Se 3.1.1)

Husejer Kristen Nielsens hustru Barslev

Husejer Peder Sørensen Søndbjerg

Husejer Lars Sørensen Helligkilde

Ungkarl Kristian Nielsen Søndbjerg.

1882

24 maj 1882 Ane Marie Nielsen dør Begravelsen finder sted 29 maj (5)

Datter af husejer Niels Nielsen (Lavbjerg) i Teglbjerg ; født i Hvidbjerg

Alder 7 år

1884

21 februar. Garves Kristian Laubjerg fødes. (1)

Hjemmedøbt af sognepræsten den 22 februar i kirke 14 april

Far husejer Niels Nielsen (Lavbjerg) og hustru Maren Marie Sørensen - (40 år) - i
Teglbjerg

Faddere

Barnets Moder

Indsiddet Niels Andersens hustru i Flovlev

Barnets fader Niels Nielsen Lavbjerg

Indsiddet Niels Andersen i Flovlev

Ungkarl Kristian Nielsen i Søndbjerg

1886

16 december. Christen Nielsen fødes. (2)

LAUBJERG SLÆGTEN 1 SEPTEMBER 2002

Hjemmedøbt af sognepræsten 17 december i kirken 30 januar 1887
I 1905 (Sag 3972/1902) 23 december Navnbevis af Hassing - Refs Herreds Kontor
på navnet: Christen Nielsen Laubjerg
Christen staves nu med C og Laubjerg tilføjes

Far husejer Niels Nielsen (Lavbjerg) og hustru Maren Marie Sørensen - 42 år - i Teglbjerg

Faddere

Husejer Peder Sørensens hustru i Hvidbjerg

Insidder Niels Andersens hustru i Flovlev

Husejer Peder Sørensen i Hvidbjerg

Barnets fader Niels Nielsen i Teglbjerg

Insidder Niels Andersen i Flovlev (KB)

1891

Søren Nielsen i Teglbjerg komfirmeres

Forældre

Husmand Niels Nielsen og hustru Maren Marie Sørensdatter i Teglbjerg

Født i Hvidbjerg 27 feb 1877

Hjemmedøbt 1 marts 1877

Dåben kundgjort i kirken 13 april 1877

Kundskab og opførelse: Kundskab meget godt (?). Opførelse meget god. Hvad spørgsmålstegnet betyder vides ikke. (KB)

1900

25 december. Niels dør. Herefter gives alle børnene efternavnet Laubjerg, og det sker efter Mariens eller Niels ønske vides ikke.

Søndbjerg Kirkegård Graves overtager landbruget på gården i en alder af 16 år med ansvar for familien. Mor Marie er nu 56 år

1905-6

Christen uddannes i Holstebro til skrædderfaget.

I 1905 23 december (Sag 3972/1902) Navnbevis af Hassing - Refs Herreds Kontor

på navnet: Graves Kristian Nielsen Laubjerg

Laubjerg tilføjes.

1906

Christen Laubjerg har civilt arbejde i Kbh

1908

Christen Laubjerg ansættes ved Hærens Monderingsdepot som skræddersvend.

1912

Christen gifter sig med Thyra Caroline Hegelund

1914

Christen Laubjerg bliver tilskærer ved Monderingsdepotet.

1922

Christen Laubjerg bliver værkstedsassistent ved Monderingsdepotet.

1928

Marie Laubjerg flytter med til Brøj

1930

27 maj Marie dør (Hellerød)

Søndbjerg Kirkegård.

1935

Christen bliver underskræddermester.

1941

Christen bliver skræddermester

1946

Christen Laubjerg bliver skræddermester af første grad ved depotet.

xxx Christen dekorerer med dannebrogordenen efter krigen. Han får efter sigende ordnen for sin rolle i planlægningen af kongehusets flugt til udlandet. En flugt der aldrig blev aktuel.

1949

1. august. Christen indsender sin levnedbeskrivelse.

xxx Chef for Hærens Monderingsdepot med 300 ansatte

CHRISTEN INDSENDER SIN LEVNEDSBESKRIVELSE TIL ORDENSKAPITLET:

Skræddermester af 1. grad Christen N Laubjerg

Århusgade 3 IV th

Til Ordenskapitlet

Undertegnede Christen Nielsen Laubjerg er født 16 december 1886 som søn af gårdejer Niels Nielsen og hustru Maren Marie (født Sørensen). Opvæksten formedes dels som skoleundervisning og dels som hjælp ved landbruget, men ikke mindst ved et meget smukt hjemmeliv, hvilket jeg i dybeste taknemmelighed mindes mine afdøde forældre. Navnet Laubjerg fremkom ved at far blev gift med mor fra gården Laubjerg på Thyholm og fik straks efter vestjysk stil navnet påhæftet. Først efter fars død fik vi børn navnet videregivet. Uddannelse til faget i Holstebro, derefter 2 år ved civilt arbejde dels i provinsen og dels i København, fra 1908 ansættelse ved Hæren Monderingsdepot som skræddersvend. 1914 tilskærer. 1922 værkstedsassistent, 1935 underskræddermester. 1941 skræddermester og fra 1946 skræddermester af 1. grad.

Gift 1912 med Thyra Caroline (født Hegerlund) I ægteskabet en datter Inge Elisabeth.

Når de mange år i statens tjeneste kan betegnes som gode arbejdsår, skylder jeg derfor en tak til såvel foresatte som værkstedspersonale. Et særligt afsnit danner besættelsesårene med deres mange vanskeligheder som dog almindeligvis blev overvundet ved det gode danske sammenhold som man den gang mødte. Ingen særlige fritidsinteresser da tjenesten og hjemmet har taget al min tid.

København d 1. august 1949 C. Laubjerg

KILDER

1 C 126 C-1 2/6 Nr 2

2 Christen Nielsen Nr 11 16 dec 1886

3 C 126 D-2 1/3 Komfirmerede i Odby Kirke 5 apr 1881 Nr 6

4 C 126 D -2 2/3 Døde 11 november 1880

5 C 126 D - 2 3/3 Døde



“Når nye kapitler skal føjes til Thisted Kirkes historie kunde der være fare for at den glimrende indsats, som afdøde klokker C.K. Riis her har øvet, kunne blive glemt, for Riis var en stille og beskednen mand, der ikke selv gjorde store ting ud af det ekstraarbejde, han på vigtige historiske områder udførte i kirken, men der skete adskilleligt af interesse i den lange periode, da Riis havde sin daglige gang i kirken.”

Citat fra avisartikel

CHRESTEN KNAKKEGÅRD RIIS 2.2

13 marts 1830 - 3 jun 1919 89år

Gift som 39 årig

FREDERIKKE DORTHEA CHRISTIANE REIMERS 2.2

22 jul 1849 - 26 jul 1910 61år

Gift som 20 årig

Bliver gift 16 juli 1869

INDHOLDSFORTEGNELSE

Børn:	2.2.2
Livshistorie	2.2.2
Historien om Maren	2.2.2
Tobakspiber	2.2.3
Tobakspibepatent	2.2.4
Tobakspibe patent	2.2.5
Patent på kirkeklokke ringeapparat	2.2.7
Arkitekt Uldall anbefaler ringeapparatet	2.2.7
Beskrivelse af Ringeapparatet	2.2.7
Tilsagn om patent på kirkeklokke ringeapparat	2.2.8
Kroketspillet	2.2.10
Brev til Marie og Gravers fra Dorthes 23 maj 1909	2.2.11
Chr. Knakkegaard's levnedsbekræftelse	2.2.13
Christiane ansættes som klokker	2.2.13
Christianes beskrivelse af barndomshjemmet	2.2.14
Kirken var mit andet hjem	2.2.14
Historien om Fru Anne Sørensen	2.2.15
Da Klokker Riis åbnede fru Anne Sørensen's Grav	2.2.15
En ny klokkestol og et kimeapparat	2.2.15
Vejrhanen på kuglelejer og fund under kirkegulvet	2.2.16
Kilder	2.2.16

BØRN:

11 ialt

1 søn og 3 døtre dør i barnealderen

2 sønner dør som voksne

Johan Knakkegaard Dør af tuberkulose på et sanatorie. 1871 (16 aug) -

Niels Knakkegaard er bogholder på Thisted Trælast (1 søn trælastforvalter i Horsens)

Christiane Riis ældste datter 1873?

Maren adoptivbarn var hos KTAS og ender som frøken.

Albert Knakkegaard Dør af Tuberkulose på et Sanatorie (en søn ligger uhelbredeligt af tuberkulose på hospitalet)

Anders Christian Knakkegaard 14 okt 1888 (1 søn urmager Hamborg)

Marie Knakkegaard Riis 10 dec 1881

LIVSHISTORIE

Kunstdrejer i ca 40 år og klokker, kirketjener ved Thisted Kirke til sin død. Skiltet i butiksvinduet i Vestergade vidner om en aktivitet som urmager.

Dorthea bruger næsten sin komma sætning som vi ville bruge punktum. Sætningerne er alen lange, men hvis komma læses som punktum i 80% af tilfældene, så går det fint med læsningen..Jeg har oversat alle Chrestens ansøgninger og bilag så man kan få et indtryk af finurlighed og papirgang på den tid.

HISTORIEN OM MAREN

Der lå en købmandsforretning på Vestergade ved siden af Knakkegaards på den anden side af gaden. Til forretningen kom hver dag en grøntsagsgartner kørende og leverede varer ind til købmandsbutikken fra den lille sidegade. Han kom ude fra den næste stationsby nærmere Thyholm. Børneflokket i familien var stor og han medbragte hver dag en lille pige. Det var Maren. Mens han afleverede grøntsager gik Maren ud af bilen og satte sig på trappestenen. Her mødte hun Knakkegaards. De holdt meget af pigen og syntes at hun manglede omsorg på forskellig vis. Ved en lejlighed spurgte de grøntsagsgartneren om de måtte adoptere hende. Deres egne børn var blevet store på det tidspunkt. Det måtte de dog ikke men de måtte gerne have hende boende, og sådan gik det til at hun blev optaget som barn af familien. Knakkegaards gav hende en realeksamen, som ingen af deres egne børn fik. Hun blev senere beskæftiget ved KTAS og opnåede at arve plejeforældrene som deres egne børn. **Margrethe Laubjerg**

1830

13 marts Chresten Knakkegaard Riis bliver født.

Bliver døbt og konfirmeret i Thisted Kirke.

1846

20 januar Chresten kommer i kunstdrejer lære hos drejemester Schulster i Thisted

1849

22 juli Dorthea bliver født.

1851

28 Juni Dorthea bliver døbt.

Christen laver sit svendestykke og arbejder som svend i 2,5 år hos Schulster.

1853

Chresten Knakkegaard Riis søger myndighedsbevilling og lejer et par værelser, hvor han begynder sin kunstdrejer forretning. Forretningen brænder og alt tabes, da det ikke er assureret.

29 november Christen får myndighedsbevilling.

Christen starter igen ved gode venners hjælp.

1863

Thisted Kirke istandsættes af arkitekt H.C.H. Wolff.

6 oktober Dorthea

1782 $\frac{15}{6}$

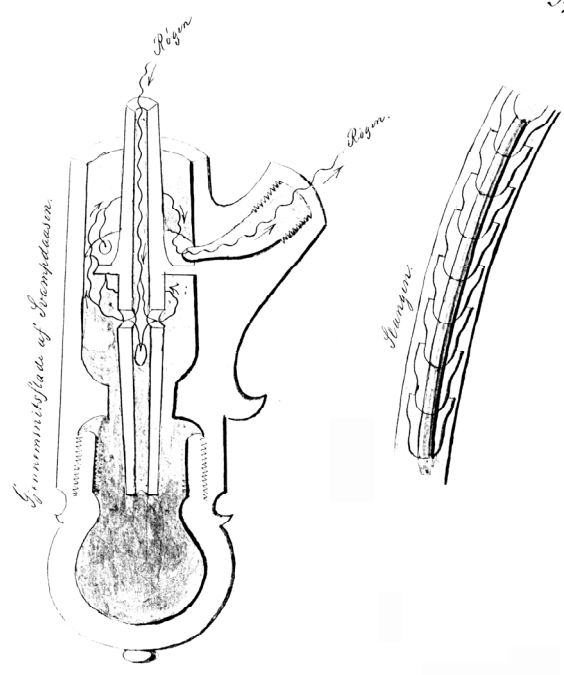

Skrevet den 8. Juni 1782

Christen Knakkegaard Niis
Hans Skov

bliver konfirmeret

TOBAKSPIBER

Knakkegaard beskæftigede sig med langpiberne. Om han har lavet andre piber ved vi endnu ikke. Vi ved heller ikke noget om hvor meget af piben han selv lavede, eller om han kun foretog tilretning. Langpiberne kunne udføres såvel

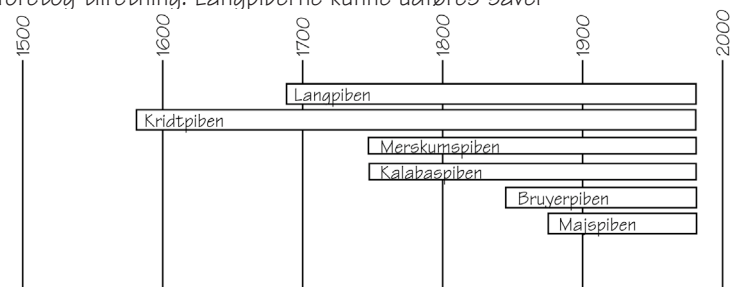

træ
som i

procelæn.

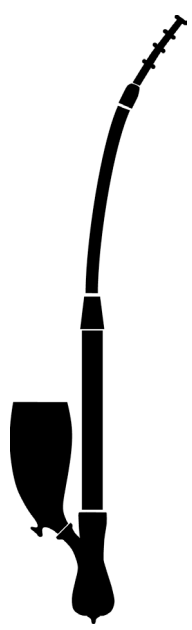

Den Kongelige Porcelænsfabrik begynder deres produktion i 1780 og fortsætter til 1870. Tyske fabrikater som Meissen og Nümphenberg lavede også hånddekorede hoveder. I 1850 går man over til trykte overføringsbillede. Der var præstige i længen på piben. Præstegårdspiber var lange og husmandspiber mellemlange. De lange egnede sig bedst til indendørs brug da de undertiden støttede sig til gulvet. Porcelænshovederne blev lavet ud fra en gipsstøbeform. Det støbte produkt blev glaceret, dekoreret og brændt. Den støbte røgkanal afrettedes ved efterfølgende boring. Pibehovedet blev samlet med spids, tap ring og bøsning. Porcelænspiben kræver ikke tilrygning og er nemme at rengøre. Den viste piber er en mellemlang Randerspibe. Hovedet sidder i svampedåsen med en korkring imellem. Slangen består af en kobberspiral omvundet med skind eller lignende og udvendigt bestykket med hestehår, Mundstykket er af horn. Ved lange piber kan der også være et træør.

Svampedåsen er en lille beholder der for oven ender i to små rør, det ene til pibehovedet, det andet til piberøret. Svampedåsen opsamler sovsen.

1866
8 marts

TOBAKSPIBEPATENT

Brev fra Riis til Indenrigsministeriet

Brevet er meget beskadiget i kanten og har været svært at tyde.

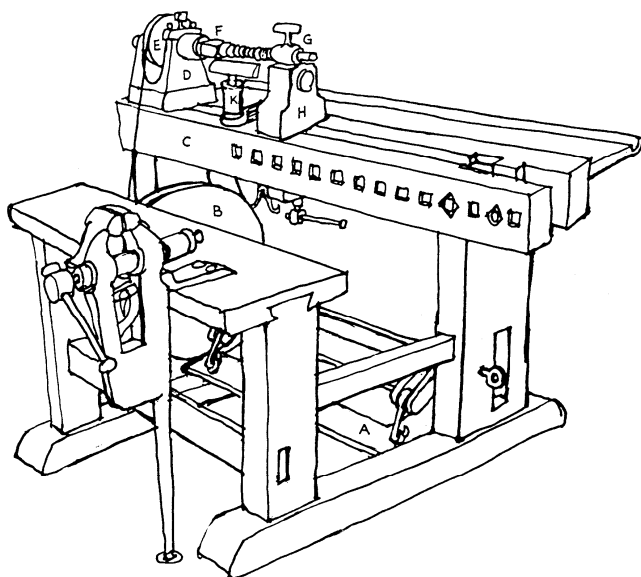

Til Indenrigsministeriet
Thisted 8 marts 1866

Christian Knakkegaard Riis, Borger og kunstdrejer i Thisted, søger underdanist om at (modtage) patent på en af ham opfundne konstruktion af Tobakspibe: I det fag i hvilket jeg er udlært, og med hvilket jeg ernærer mig, har jeg haft lejlighed til at gjøre mig bekendt xx xx xx patent xx tildelt patenter forbedringer, som txx xx foretagne xx til at afskaffer eller formindsker da Afsmagen?, var så forbi xx Tobakspibe Røgen og til at bevirke, at røgen blir mere kølig og behagelig men jeg har fundet at de foretagne forandringen ikke tilstrækkelig xx xx til xx og jeg har derfor, efter xx at have tænkt mellemrum xx forfærdiget medfølgende tobakspibe, som jeg tror xx xx hertil (brugelige) vil føre til anført forbedring med hensyn til xx xx til behageligheder med røgen og min-

Kunstdrejerens hovedredskab er drejebænken. Se beskrivelsen af drejer faget

dre mulighed med hensyn til Røgsmagen.

I det jeg tillader at fremsende den af mig forfærdiget pibe antager jeg anførte sagkyndige forklaring med hensyn til Indretning for overflødig; kun skal jeg tillade mig at anføre hvad xx xx med undersøgelsen af piben kan xx , at det xx rør, xx at være ... at tilfældet med jerntråd i spiralform, xx xx fastgjort med jernringe af den form og i den stilling, som de medfølgende løse ringe viser.

xx xx og xx af den xx af mig xx xx tobakspibe tillader jeg mig xx underdanigst at ansøge om patent og eneret i 10 år.

Vitterlig tillader jeg mig at bemærke at jeg har xx borgerskab som kunstdrejer i Thisted købstad den 29 nov 1853.

Underdanisk

Christen Knakkegaard Riis

19 april

Brev fra den Polytekniske Læreanstalt i København:

København 19 april 1866

Under 4 d. m. har Ministeriet begjort undertegnede Bestyrelses Betænkning over den hermed tilbagefølgende Ansøgning med Bilag, hvori Kunstdrejer Cr. K. Riis af Thisted anholder om Eneret på Tobakspiber af den af ham opfundne Konstruktion. Efter at have indhentet erklæring fra Læren Teknologi Professor Wilkens skal man ikke undlade at meddele følgende:

Fra Hovedet i Riis Pibe går der en lang tap ned i Svampedåsen, som er dannet i 2 etager, desuden gaar ved de fleste skrueforbindelser i Røret en lille Tap tilbage; endelig er det bøjelige Rør ikke dannet, som ellers over en Række i hinanden indstukne Hornringe, der har nogen lighed med Rygehovedet.

Disse forandringer er dels ikke nye, dels uvæsentlige, med undtagelsen af konstruktionen af det bøjelige rør, og på forfærdigelsen af dette tror Bestyrelsen, at der kan meddeles Ansøgeren 5 års Eneret, når han først har leveret en beskrivelse af sin Opfindelse.

Bestyrelsen for den polytekniske Læreanstalt

24 juli.

Christen får eneretsbevilling på tobakspibeslange.

1868

16 juli. Kristen og Dorthea bliver gift

Huset i Vestergade 27 købes. Matr. nr. C320 B af 49 a 3

1869

16 juli Christian og Dorthea bliver gift i Thisted Kirke.

1871

18 april Christen får eneretsbevilling på tobakspibe.

18 august Johan Knakkegaard fødes

1873

Den store klokke i Thisted kirke falder ned og bliver slået i stykker.

4 februar Christiane fødes.

1880

14 oktober Anders Christian Knakkegaard bliver født.

25 november Anders bliver døbt.

1881

10 december Marie Riis Knakkegaard fødes

1882

24 januar

Marie døbes i Thisted Kirke. Præst Erik Jetten ?

1883

1. januar. Christen starter sit hverv som klokker. Christiane mener senere at det er

1887 samtidig med at hun går til præst.

1884

TOBAKSPIBE PATENT

29 marts

Brev om pibekonstruktionen

I forbindelse med det af mig under Dags Dato indgivne allerunderdanigste andragende om allerunderdanigst at forundes 5 Års Eneret til i Kongeriget Danmark at forfærdige og lade forfærdige Tobakspiber efter vedlagte Tegning, tillader jeg mig nærmere at oplyse sammes konstruktion ved følgende Rekonstruktion.



Hovedhensigten, er den at forhindre den Væske, der efterhånden under Rygningen samler sig i de sædvanlige Piperør og som hidrører dels fra selve Tobakssaften, dels fra den Rygendes Mund, i at stige op i Munden, hvilket hyppigt sker ved sædvanlige Tobakspiber og frembringer en ubehagelig og skadelig smag. Denne ulempe undgås formentlig for største Delen ved den her angivne Konstruktion, idet der omtrent midtvejs i Røgkanalen er en større udvidelse, hvori der er anbragt to i begge Ender åbne Glasrør paa Tegningen angivet ved A og B således at de ikke ligger i hinandens Forlængelse, men forøvrigt danner Fortsættelse af røgkanalerne forneden og foroven. Derved bevirker:

1 -at den væske, der maatte stige op med Røgen fra Pibehovedet og Svampedåsen ikke kan stige højere end til Røret A, og altså ikke komme op i munden.

2 -at den Væske, der fra oven kommer ned gennem Røret ved B, ikke atter kan suges op i munden, men vil efter at have forladt Røret B samle sig i Rummet uden om A, hvorfra den let fjernes ved Rensningen, samt

3 -at Røgen ved at gaa over fra Røret A til B kommer til at udbrede sig over et større Rum, hvorved den dels afkøles noget, dels faar Lejlighed til at afsætte de muligt medfølgende Småpartikler.

For yderligere at forhindre væsken i Piberøret i at stige op i Munden er Sammenføjningen mellem Mundspidsen og Slangørøret indvendig dækket ved et smal Hornrør, som letter Væskens Nedsynken i Røret.

Endelig bemærkes, at Tegningen angiver den fulde Størrelse, hvori jeg agter at lade den beskrevne Tobakspibe udføre, samt at Rensningen af samme vil være let for Enhver at udføre.

Thisted, den 29 Marts 1884

Christen Knakkegaard Riis
Kunstdrejer.

14 juli. Christen får eneretsbevilling på tobakspibe

1887

Christiane går til præst.

Chresten får hvervet som klokker i Thisted, men har i nogle år hjulpet kantor Hald der ofte var syg i disse år.

I slutningen af 80'erne tager Chresten fat på alle reparationerne i kirken, i et samarbejde med arkitekt F. Uldall. Der

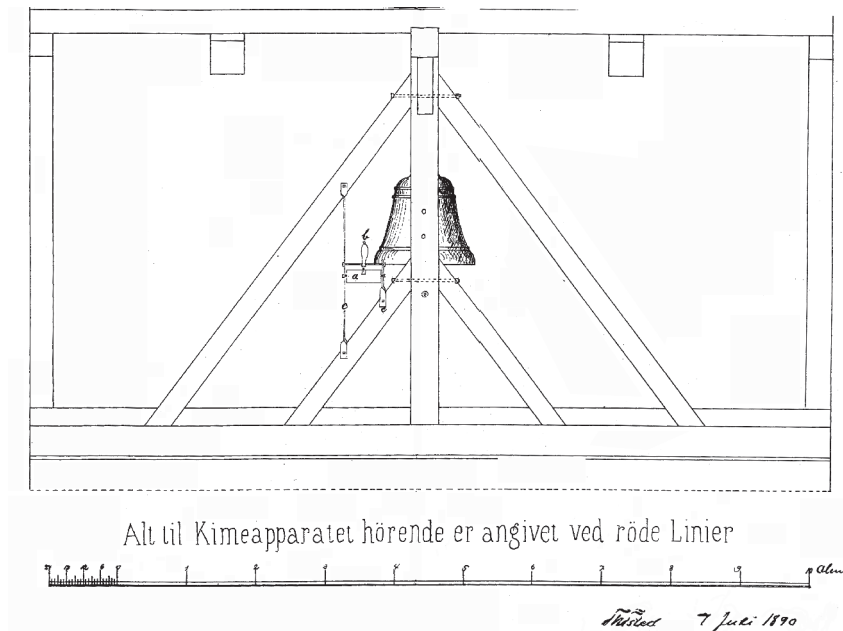

kom-
mer

lemme i glughullerne. Dåbsværelset indrettes

1890
16 april

PATENT PÅ KIRKEKLOKKE RINGEAPPARAT

ARKITEKT ULDALL ANBEFALER RINGEAPPARATET

Efter at Klokestolen i Thisted Kirke i forrige Aar er blevet ombygget under min Ledelse har Hr Klokke og Drejemester Riis konstrueret et Kimeapparat, som han har forvist mig og som nu i længere Tid har været i Brug. Da Apparatet er lige så sindrigt og simpelt som smukt og hensigtsmæssigt, haaber jeg, at det maa lykkes Hr Riis at opnaa det ansøgte Patent paa samme. Jeg må udtale mig som min Overbevisning byder om for dets indførelse i Landets Kirker uden tvivl vil bidrage i meget høj grad til, at den Ødelæggelse af mange af vore mærkelige gamle Kirkeklokker, der nu desværre ofte finder Sted, vil bortfalde eller i meget væsentlig Grad formindskes. - Da jeg i en Række Aar har undersøgt en mængde af Kirkeklokkerne her i Landet, har jeg haft ganske særlig god Lejlighed til at se, hvor mange af disse ere mishandlede ved den nu almindeligt anvendte Kimning og ofte hørt Meddelt hvorledes just denne har været Skyld i betydelig Udgift, som Omstøbningen af den Kirkeklokke har foranlediget

P S Thisted 16 April 1890 F Uldall Arkitekt

Tilskrevet brevet:

Jeg har ofte overvaaget Kimningen med de 3 Klokker i Thisted Kirketaarn, og har maattet i høj Grad xxxx xxx xxx overordentlig xxxxx (sindrige) Mekanisme som Klokker, Dreier Riis har opfundet, og har overværet at et 2 - 3 årigt barn uden Anstrængelse med en let Haands bevægelse er istand til at kime med alle 3 Klokker paa en gang. Jeg maa derfor paa det xxxx anbefale ha

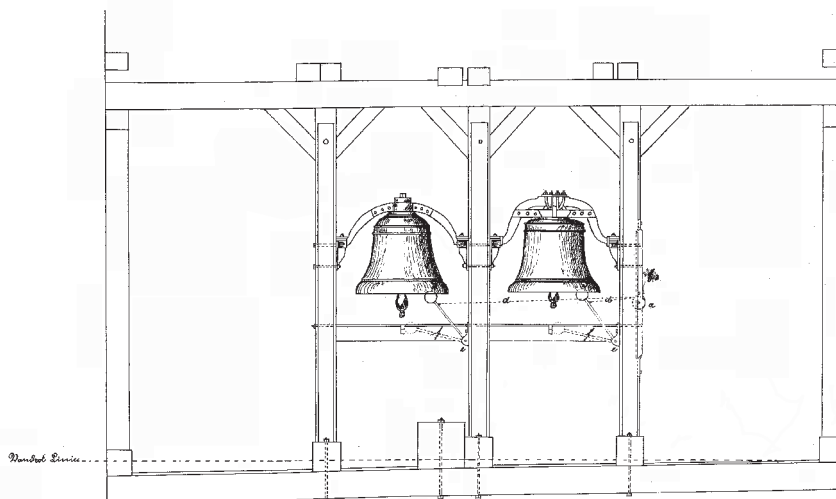

Tegning af Klokkestolen i Thisted Kirke med det af Klokker Drejemester C. K. Riis's opfundne Kimeapparat

5

Andragende.

Thisted 25 april 1890 XX Rhode. XXXX og XXX

22 april Bendiksen Thisted videresender Riis'ansøgning til Kongen om 15 års eneret på Klokke ringnings apparatet. Riis egen beskrivelse er vedlagt:

BESKRIVELSE AF RINGEAPPARATET

Beskrivelse over det af Undertegnede Klokker og Drejemester C. K. Riis af Thisted opfundne Kimeapparat.

Hensigten med det på den hermed følgende Tegning fremstillede Apparat er paa en let og sikker Måde at kime Klokkerne således, at den tidligere anvendte Kimning som at slaa med almindelige Jernhamre på tilfældige Steder paa Klokkerne, hvorved saa mange af disse er sønderslået eller i høj Grad beskadiget, ganske undgaas.

En Forudsætning for at en Kirkeklokke skal kunne holde sig i Tidens Løb uden at slaa Revner, eller at....., slaa an just der hvor Malmen er tykkest, paa det Sted der i Klokkestøberens daglige Sprog benævnes "Slaget". Intet andet Sted kan man slaa haardt paa en Klokke uden at den udsættes for at ødelægges.

Det er disse Betragtninger der ligger til Grund mit Apparats Konstruktion.

Denne er følgende:

For hver Klokke findes en Jernkugle på enden af en Stang, hvilken sætter i Bevægelse og ved Kimningen falder an indvendig paa Klokken, just paa det nævnte Sted, der paa Tegningen benævnes "S". Idet at paa Egetræs-Taljen "a" med "b" betegnet Haandtag sænker, strammes Jernkæderne "d" nemlig, hvorved Kuglen føres op mod Klokkens indvendige Side. Stangen hvorpaa Kuglen sidder, bevæger sig som den xxxx xxx om et Par Tapper i messingbeslaget " e ". Den nævnte Egetræs-Rulle drejer sig om et par Tapper, som gaa ind i Messingbøsningen, der er anbragte i et xx par lodrette Jernstænger " c ", som er fastboltet til xx Klokkestolen. Naar Klokkens xxx ringer løsner Jernkæderne " d " blot saa Kimhammeren synker ned i Stillingen " f ", der er angivet som punkterede Linier. XXX Konstruktionen er saa simpel at den xxx xxx xxx paa Tegningen Klokker samtidigStormklokken som hænger i Tårnets nordlige Lydhul, idet ogsaa en Jernkæde er ført fra xxx xxx. Efter de forskellige Forhold i den enkelte Kirke kan Apparatet altsaa forbindes til 1-2-3 eller endd flere Klokker. Et barn på 10 - 12 år kan med stor Lethed samtidig kime med alle tre Klokker xxx, og xxx den anvendte Konstruktion opnaar, at Kimningen altid vil blive idet den jo kun er afhængig af en jævn bevægelse af Håndtaget " b ".

Thisted 22 April 1890

C.K. Riis.

Der er mange ord der ikke lader sig tyde lige nu men jeg vender tilbage til det.

22 april Thisted 22 april 1890

Klokker og Drejemester C.K. Riis ansøger om at xx xx eneret på et af ham opfundet kimeapparat.

Til Kongen

Underdanigst Klokker og Drejemester C. K. Riis af Thisted tillader mig personligt at ansøge om, at I allernådigst må forunde mig eneret til paa (Landet?) at forfærdige og lade forfærdige det af mig i hoslagte beskrivelse med tilhørende tegning fremstillede apparat til kimning af kirkeklokker i 15 år.

Med Beskrivelsen og Tegningen hoslagte Duplikat.

Allerunderdanigst

CK Riis

xx af vagtnotar / sagfører Bendiksen i Thisted

26 juni.

TILSAGN OM PATENT PÅ KIRKEKLOCKE RINGEAPPARAT

Polyteknisk læreanstalt giver deres tilslutning til eneretsbevillingen.

Den Polytekniske Læreanstalt.

Betæknings Udvalget for Patentsager

Under 6 maj d. A. har Ministeriet begjort Betækning over den hermed tilbagefølgende Ansøgning med Bilag, hvori Klokker og Drejer C. K. Riis af Thisted anholder om eneret paa det af ham angivne Apparat til Kimning med Kirkeklokke.

I den anledning unnlader man ikke at meddele følgende:

Apparatet har en Hammer for hver af de klokker paa hvilke der kimes, og disse Hamre sidder paa vægtstænger, der ere drejelige saaledes, at hver Klokke kun anslaaes på det dertil betængte Sted, hvor Malmen er tykkest. Bevægelsen sker ved en simpel Mekanisme. Naar der skal ringes med Klokkerne, kunne Hamrene med lethed fjernes saa meget at de ikke hindre Bevægelsen.

Apparatet skal dels lette Arbejdet ved Kimningen og dels skaane Klokkerne, som ellers let sønderslaaes i Randen, naar der kimes med Anslag med en Hammer, som føres på fri Haand.

Opfindelsen er vel ikke stor, men da den dog måske kan have sin Betydning, og da Apparatet ikke vides at have været benyttet tidligere, maa man tilråde at meddele 5 aars Eneret på Forfærdigelsen af det angivne Apparat til Kimning med Kirkeklokker.

Tegningerne er ikke underskrevne af Ansøgeren

C. Borch Indenrigsministeriet

De fleste kirker ringer idag på denne vis og princippet har også muliggjort at man kan lave klokkespil. Jeg er ikke klar over om opfindelsen er genopfundet af Riis eller om det faktisk er fra ham at den idag er udbredt i det meste af verden. Jeg vil undersøge det nærmere ved lejlighed.

1 juli

Amtsstuen kvitterer for gebyr på 34 kr. indbetalt af CKR :

1 Amtsforvalteren for Thisted Amtsstuedistrikt 1 juli 1890

2 Hr Klokker og Dreiermester C. K. Riis Thisted

1 Som Betaling for en af Klokker og Dreiermester C. K. Riis af Thisted ansøgt Eneretsbeviling, skulde man hermed tjenesteligt anmode om Vedkommende at ville modtage et Beløb af 34 kroner.

Det tilføies at nærværende indtægtsordre bortfalder, saafremt Betalingen ikk erlægges inden 6 uger fra Dags Dato.

2 I anledning af det af Dem hertil indgivne Andragende slulde man tjenesteligt meddele Dem , at Ministeriet er sindet at søge Dem udvirket 5 Aars Eneret på Forfærdigelse

af det af Dem angivne Apparat til Kimning med Kirkeklokker, naar den for en saadan Ekspedition anordnede Betaling 34 kr erlægges til Thisted Amtsstue, og dennes kvittering for Beløbet hertil indsendes inden 6 uger fra Dags Dato. De hoslagt tilbagefølgende Tegninger maatte dels forsynes med Deres underskrift og derefter paany tilstiles Ministeriet.

8 juli

Indenrigsministeriet

Vedlagt tillader jeg mig at fremsende kvittering for at, at jeg til Thisted Amtstue har indbetalt gebyr 34 kr for den af mig ansøgte eneretsbevilling, samt at tilbagevendende 2 stk tegninger, følgende med min underskrift.

Thisted 8/7 90

Underdanigst C K Riis

Klokker og kunstdrejer

8 juli

Amtsstuen modtager betaling for eneretsansøgningen

Som Betaling for en af Klokker og Drejemester C. K. Riis af Thisted ansøgt

Eneretsbevilling har undertegnede Amtsstue Dags Dato, i henhold til

Indenrigsministeriets Orden af 1 juli 1890, modtaget et beløb af 34 Kr for hvilke Tredive og Fire Kroner herved meddeler Kvittering.

Thisted Amtsstue den 8. juli 1890

31 juli

Følgeskrivelse i sagen hvor det nævnes at opfindelsen "tillige letter arbejdet ved kimning og skåner klokken". Indenrigsministeriet.

6 august



Chisten får eneretsbevilling på ringeapparat

te

i



5 år.

Bevillingen er underskrevet af Bernstorff Patent J

1890 Nr. 202

KROKETSPILLET

Knakkegaard har ved en lejlighed udtænkt dette spil. Hans kendskab til spillet stammer vel fra barndommen hvor han har boet på Knakkegaarden. Krokets banen har dog ikke så nemt kunne etableres i Knakkegaards lille baggård i Thisted, som i en større have til en landbrugsgård.

Han opfindsomhed har så skabt dette spil der har mange egenskaber som et normal kroketspil ikke har. Enkeltdelene fylder ikke meget i sammenpakket tilstand. Spillet kan praktiseres hele året rundt og egner sig specielt godt til trange pladsforhold.

Spilleets enkeltdele

LAUBJERG SLÆGTEN 28 OKTOBER 2002

4 Bandeholdere
1 Rulle lærredsbånd til bande
(Elastisk ostelærred, der kan strække sig)
4 Køller
4 Kugler
10 Buer
2 Start og slut pæle

Spillebordet

Banen kan etableres på et hvilket som helt bord idet banen laves med 4 båndholdere og et 40 mm højt lærreds bånd. Banens størrelse kan varieres, kun båndets længde sætter grænser for banens størrelse.

Bandeholdrene

-er med tilhørende kiler udformet i maghony. Holderne er lavet med et indhak til bordpladen. Inhakked- og kilernes dimensioner definerer de bordplade tykkelser som spillet egner sig til.

Bandeholderne skubbe ind over bordpladens kant og kilen skubbet ind i kilerillen fra side indtil holderen er fastkilet. Der opsættes 2 bandeholdere på 2 modstående sider af bordet.

Banden - lærredsbåndet

-rulles ud og føres ned i bånddrillen, trækkes rundt i alle 4 bandeholdere, strækkes lidt, lægges i enden dobbelt og klemmes sammen med start enden af båndet ned i den første bandeholder. Ringen er nu sluttet og båndets 2 ender kiler hinanden fast.

Buerne

-består af en krumvalset ca 2 mm tyk messingtråd, der er indstøbt i begge ender i en blyfod. Buerne kan stå stabilt på bordet, på grund af blyfødderne, og de kan tilvirkes manuelt i buen så 2 kan krydse hinanden i midterkrydset.

Start og slutpæle

-er udformet i maghony, som er drejet.

Køllerne

-er drejet i lys gullig kirsebærtræ og matcher i farven kuglerne.

Kuglerne

-er drejet i lys gullig ben. Måske er det tykt og massivt lårbensknogleled eller en massiv del fra et horn. Kuglerne er nummereret fra 1 til fire ved en indboring af et sort materiale, der i den færdige overflade markerer sig som en cirkulær prik.

Bordet

Da kuglerne er meget glatte vil en dug på bordet gøre spillet mere kontrolleret, fordi kuglerne vil få lidt modstand i løbet.

Spillet

Spillet begyndes bag det ene dobbeltgærde. Bolden spilles i i den angivne bane mod det modsattes gærde og herfra tilbage langs den modstående bande, så spillet foregår med uret med en sving ind gennem de krydsede midterbuer.

I målet skal keglen lægges ned ellers må man tilbage til næstsidste bue.

De 4 spiller skiftes til at skyde og man kan vælge at skyde modstanderen af vejen.

Spillet er bevaret hos Hans Jørgen Lauersen og Mette Gade. Det er ud fra deres viden om spillet og dets brug at denne beskrivelse er blevet til.

1894

16 juli Sølvbryllup

7 oktober Anders bliver konfirmeret i Thisted kirke. Flytter senere til Hamborg hvor han er Guldsmed. Bliver gift med Helene, der som flygtning efter 2. verdenskrig kommer fra et sønderbombet alderdomshjem i Altona til Danmark.

1908

6 august Christen Knakkegaard foreviser Thisted Kirke for Kong Frederik VIII, Dronning Louise,

prins Gustav, prinsesserne Tyra og Dagmar.

1909

Albert Knakkegaard er syg og kræver en del pleje, hjemme hos Dorthea Reimers. Christiane Riis er syg og kan ikke bestille noget omkring sin fødselsdag. Hun får fødselsdagsbreve fra Schlesvig og Hamborg. Hun begynder dog i dette år at hjælpe Cresten med arbejdet i kirken frem til 1919 hvor Cresten dør. Maren er flyttet hjemmefra og har fået nye møbler til sin stue. Niels kommer hjem til Chresten og Dorthea hver aften. Lise datter?

BREV TIL MARIE OG GRAVERS FRA DORTHEA 23 MAJ 1909

Kære Børn!

Først tak for bogen og Kraverne. Bogen kan hun ikke bruge og hvis du ønsker kan Maren tage den med op til dig . Kraverne kan hun bruge de to, derimod den glatte passer hende ikke.

I går tog Albert sin Eksamen som Chafør, der er i tiden med Automobilen en af vore dygtigste Chafører her, som har været Lærer paa Skolen i Kjøbenhavn og senere udlært mange, hos ham har Albert lært, det kostede 100 kr men så har han jo ophold frit herhjemme. Chaføren bliver her endnu i 8 dage, saa skal Albert kjøre med ham endnu for yderligere at øve sig, saa er der jo Haab at han i nær Fremtid kan faa sig en plads, hvor han saa kan tjene sig til Ophold.

Det har været en meget drøj tid for Albert, saa lunder der opvækkes en Udvej, er det jo skønt, siden han begyndte at kjøre er han meget raskere og skiftet helt Udseende, med Cigarerne maatte han ikke gerne, og tilmed har det ikke været ham mulig at skaffe Arbejde, ellers var han begyndt dermed aligevel, han rejste ud i 8 dage og søgte Arbejde i Nykjøbing, Skive, Viborg, Randers, Aarhus og Aalborg, men intet sted Arbejde. I Viborg maatte han søge Læge, og han raadede ham til straks at rejse hjem, men han blev ved til Aalborg, saa kunde han ikke mere, saa kom han syg hjem, nedbrudt paa sjæl og legeme, jeg troede næppe han kunde blive rask igen, nu har vi med Guds hjælp igen Haab at han bliver rask. Niels og Christiane hjalp ham med 50 kr, som han vel ogsaa faar dem betalt igen, at han skrev til dig om penge, var fordi jeg var af den mening at du som du sagde vilde have dine Penge i Hurup Bank, saa havde jeg tænkt naar I hver kunde have hjulpet ham med noget, da han skulde have været i Kjøbenhavn, havde det jo kostet det mere, at skrive til Anders synes vi ikke han skulde, da de kan have nok med dem selv at gøre, nu kan I tro jeg er glad at han kan komme fra Cigarene, det er en meget dårlig vej at gaa. Datteren vilde jo have haft ham på et Sanatorium, men Albert vilde ikke. Vi havde tænkt os at Maren skulde komme op til Eder anden Pinsedag med Middagstoget , men derpaa må du jo svare mig bestemt , om det passer eder at tage imod hende, da hun jo ikke kan staa alene på Stationen, ellers bliver det som I bestemmer, dog har hun bedt om at blive hjemme første Pinsedag, da hun så skal sammen med nogle smaa Piger , saa kan hun blive til Torsdag efter Pinse, Fredag har vi jo Grundlovsfest, da vil hun jo gerne være hjemme. Thomsen og Fader tænker ogsaa på at komme op til Eder, naar Vejret tillader det, jeg kommer ikke, jeg maa helt holde mig til hjemmet, min Svaghed har taget saaledes til at det er vankeligt at jeg kan komme op til Thomsens, men naar jeg blot maa være oppe, og smerterne ikke er alt for haarde, vil jeg ogsaa være tilfreds, jeg har jo et godt Hjem, og nyder kærlighed af dem alle. vinteren har været meget haard ved mig, men naar sommeren er kommet kan det jo være det bliver noget bedre, men udenfor hjemmet kommer jeg ikke. Christiane kommer ikke med, da jeg saa skal være alene hjemme.

Vi er nu færdige med vores Rengøring, det vil sige Christiane, thi jeg rører ikke ved det mindste, hun har gjort alt saa pænt, har saagar malet Dørene i alle Stuerne, saa vi har det saa pænt. Der staa Fader en streng for, thi vi skal have saa mange store Brylluper, hvor der skal 50 Mennesker med til hvert . Til Marie Kærgaards Bryllup skal Thomsens med, det skal staa på Hotellet Aalborg, det vil koste dem skillingen, thi der skal store brudegaver saadan et sted, foruden Toilettet.

Fader er gudske lov rask., Christiane maa jo hjælpe til hvor hun kan, Hun har solgt sin cykel, da hun har for lidt brug for den. Hun fik 70 kr derfor, dem kunde hun saa hjælpe Albert med de 50 kr. Frøken Yang har været her i gaadt 14 Dage, men jeg var saa lidt

sammen med hende, da det netop var i de Dage jeg var saa lidende. Hun bor i Viborg. Dagmar er rejst til Amerika. Kommer hun ikke tilbage igen flytter Frøken Vang vist til Thisted. Kalre og Mand har faaet en Plads i det allersydligste Amerika, hvor hun staar for Husholdningen og han ved landbruget. Maren fik til Eksamen lutter ug og er nr 1 i 4. Klasse.

Være nu Begge hilset fra Alle i Hjemmet, med de hjertligste hilsner fra Fader og moder. (Jeg henter svigermoder fremdeles i Kjøbenhavn, hils hende naar I skriver. Jeg skal også skrive til Anders, har ej heller længe faaet Brev, at skrive er mig saa besværligt)

1910

16 juli. Dorteia dør

1913

18 juli Chresten foreviser kirken for Kong Christian X, Dronning Alexandrine, Kronprins Frederik og prins Knud.

24 juli.

Chresten tildeles Dannebrogskorset af Christian X, overrakt af amtmand Brache.

31 juli.

Ordenskapitlet beder om Riis fyldigt affattede levnedbeskrivelse.

8. august

CHR. KNAKKERGAARDS LEVNEDSBESKRIVELSE.

Levnedbeskrivelse registreret af Ordenskapitlet 25 juli 1913

Er født i Thisted d. 13 marts 1830, Søn af rokkedrejer Niels Christensen Riis, og hustru, Christine født Knakkergård. Døbt og konfirmeret i Thisted Kirke. Kom i kunstdrejerlære den 20 januar 46 hos drejemester Schuster her i byen, hos hvem jeg lærte i 5 år, lavede så svendestykke og arbejdede som svend, hos min læremester i 2 1/2 år, da søgte jeg og fik myndighedsbevilling, lavede mesterstykke og tog borgerskab som kunstdrejer, lejede et par værelser, hvor jeg under små forhold begyndte en drejerforretning, havde det uheld at blive hjemsøgt af en ildebrand, som fortærede alt hvad jeg ejede, jeg havde ikke assureret, så jeg stod fuldstændigt blottet, ved gode venners hjælp, begyndte jeg igen, og kunde efter nogle års forløb købe mig en ejendom, hvori jeg i mange år, drev en temmelig stor kunstdrejerforretning, søgte og fik 3 gange patent på tobakspiber; er og har været retsvidne i mange år i Thisted by, og Hillerslev Hundborg Herreder; den 16 juli 1869 ægtede jeg Frederica Dorothea Christiane Reimers født i Glückstad, datter af skibsbygger Henning Johan Heinrich Reimers og hustru Maria, født Sørum, vi havde vort ægteskab, 11 børn, hvoraf 1 søn og 3 døtre døde i barne alderen, 2 sønner som voksne, af de 5 tilbage blevne er en søn urmager i Hamborg, gift, en søn trælastforvalter i Horsens, gift, en søn ligger uhelbredeligt af tuberkulose på hospitalet, en datter gift med en landmand på Thyholm, og en datter den ældste ugift, styrer huset for mig.

Den 1. januar 1883 tiltrådte jeg embedet som klokker ved Thisted Kirke. År 1890 opfandt jeg og fik patent, på et ringeapparat som opstilledes i Thisted, som i flere andre kirker her i landet, ved brug af dette kimeapparat, forhindres, at klokkerne ituslås, og fra at være et meget svært arbejde ar kime, hvor der som her i Thisted er flere klokker; nu er et arbejde, som kan udføres af et ungt menneske og kimningen bliver mere melodisk, da hver enkelt klokke kommer til sin ret.

Den 6. august 1908, havde jeg den ære, forevise kirken for hr. Majestæt Kong Frederik d.VIII, Hendes Majestæt Dronning Louise, Deres kongelige højhed prins Gustav, prinsesserne Tyra og Dagmar.

Den 16 juli 1910, mistede jeg min trofaste hustru, hvilket var en stor sorg for mig. Den 18 juli 1913, havde jeg atter den ære at forvise kirken for majestæterne, denne gang for Hr, Majestæt Kong Christian X, hendes Majestæt Dronning Alexandrine. Deres kongelige højheder kronprins Frederik og prins Knud, det var mig en stor glæde, da majestæterne udtalte deres tilfredshed med min varetagelse af kirken, den 24 juli samme år, blev jeg af hr. majestæt kongen benådet med Dannebrogsmændenes hæderstegn som blev mig overrakt af hr. amtmand Bache som tak for den udviste store nåde, ønsker jeg herrens velsignelse for vort elskede kongehus, og vort dyrebare fædreland

Christen Knakkegaard Riis Thisted 13/8 1913

1919

3 juni. Chresten dør 89 år gammel.

Biskop Ludwig foreslår at Christiane efterfølger sin far som klokke.

1920

9 februar.

CHRISTIANE ANSÆTTES SOM KLOKKE

Stiftsøvrigheden har under 3'die d. M. beskikket dem til at være klokke ved Thisted Kirke. Hvilket tjenestelig meddeles dem til efterretning.

H. Petersen

1938érne

Vejrhanen på kirken har sat sig fast efter 50 års uafbrudt virke efter Chrestens reparation.

1942

Christiane holder op som klokke da hun bliver syg. Hun har været klokke i 22 år.

Christiane (Kristiane) passede Tante Amalie Reimers gift med sergent von Averhof på hendes gamle dage. Derfra har vi mange gamle ting (Margrethe Laubjerg)

1948

CHRISTIANES BESKRIVELSE AF BARNDOMSHJEMMET

Avisartikel

KIRKEN VAR MIT ANDET HJEM

-siger Frk. Riis, som var klokke i Thisted i 22 år og i overmorgen fylder 75 år

Nedenstående samtale finder sted en eftermiddag i en hyggelig, lille Stue i ejendommen Vestergade 27, Thisted.

Vi sidder og taler med pens. klokke, Frøken Christiane Riis i Anledning af hendes 75 års fødselsdag den 4. Februar. På Væggene hænger flere billeder fra det gamle Thisted, i et hjørne et oliemaleri af kirken, malet af fhv. Præst i Thisted, Pastor Polke, og flere fotografier af Præster, der har været knyttet til Thisted Kirke, finder vi også. Man forstår godt, at netop disse billeder indtager hæderspladsen paa Væggen, når man ved, hvor meget kirken og livet i fødebyen Thisted har betydet for stuens beboer

— Jeg er født i det hus, hvor jeg bor, fortæller Frk. Riis, og jeg har boet her i byen i hele mit liv med undtagelse af et år, hvor jeg var i Slesvig, og to år på Tandrup som husjomfru. Jeg havde det godt ude, men jeg var heller ikke forvænt hjemme fra. Vi var mange børn. Da jeg gik til Præst, begyndte far som klokke ved Thisted Kirke. Det var i 1887. Han var allerede en ældre mand dengang, og de sidste ti år til 1919 hjalp jeg ham i med arbejdet i kirken.

Da Far døde, sagde Biskop Ludwigs til mig: " Jeg har set, at De har hjulpet Deres far. Tag De bare fat som klokke." Men han kunne jo ikke love mig stillingen. Den fik jeg først i 1920, et halvt års tid efter. Flere var imod det, fordi jeg var kvinde, men jeg vilde meget gerne have stillingen for at kunne blive i mit hjem, og noget bandt mig til kirken. Så var jeg klokke til 1942, hvor jeg blev syg og måtte holde op.

—Kirken....

— Ja, den har betydet alt for mig. Den var mit andet hjem. Der var jeg rolig, og jeg har aldrig været andet end glad for at gå der. Men jeg havde også mange gode venner. Jeg havde en mand til at ringe for mig om middagen, mens jeg selv ringede om morgenen og ved de fleste øvrige lejligheder. Det var ikke så strengt, for vi var vænnet til arbejdet fra børn af.

I kirken går vi stille:

Far vilde engang prøve, om vi var bange for at gå inde i Kirken, fortsætter Frk. Riis. I Kirken må vi aldrig være bange, sagde han. Jeg glemte mine briller oppe på degnestolen, kan du ikke hente dem, sagde han til mig. Jeg var 13 år dengang. Det var mørkt i kirken, og da jeg havde fået fat på brillerne, løb jeg ned ad midtergangen for at komme hurtigt ud. Løbe i kirken! sagde far. Det gør vi ikke. Kirken er guds hus. Her går vi stille. —

Jeg havde to ældre brødre, og sammen med far fulgte vi ad til kirken nytårmorgen for at ringe det nye år ind. Det var en stor dag for os. Da far lukkede kirkedøren op, sagde han til os: "Kan I mærke nu, at det ikke er et almindeligt hus, I går ind i. Det er guds hus". Selvom vi vel ikke dengang kunde fornemme det, har jeg aldrig glemt de ord. Jeg måtte tænke på dem, hver gang jeg selv lukkede mig ind i kirken, og når nogle kom snakkende ind ad døren, blev jeg urolig. Jeg vilde ønske, jeg kunde gå i kirke nu, men jeg gør det ikke, fordi jeg kommer til at græde, når jeg kommer derind. Men jeg har jo også mit radioapparat og kan høre gudstjeneste herhjemme.

Da den store Klokke faldt ned:

Frk. Riis fortæller videre om sin far, for hvem kirken også betød uendelig meget. Han opfandt bl. a. et kimesystem, hvor efter de store kirkeklokker ikke så let kunde slå i stykker under ringningen, hvilket ellers var sket adskillige gange både i Thisted og i andre kirker. Dette system anvendes den dag i dag i Århus og Ribe domkirker, foruden en mængde mindre kirker.

I år 1873 bliver den store klokke slået i stykker, fortæller frk. Riis. Den skulde til Ålborg og støbes om, men ingen var rigtig klar over hvordan den skulde komme ned. Den gamle murer Lauersen sagde, at det kunde han godt påtage sig. Han stak nogle bjælker ud gennem et af glughullene og trillede klokken på dem ud af Hullet, så den faldt ned og gik i mange stykker. Folk måbede. Nu var det da først rigtig galt. Men hvad kan det gøre, sagde murer Laursen, den skal da støbes om alligevel. Og det var jo rigtigt nok!

I mindernes verden

Hvad får De tiden til at gå med nu, spørger vi. — Jeg har ingen hjælp, og jeg har logerende i huset, som jeg selv passer. Endnu har jeg da også enkelte begravelser at ordne, og jeg er meget glad for, at folk kommer og beder mig ordne det for dem. Jeg tror ikke, der er mange huse i Thisted, jeg ikke på en eller anden måde har været i berøring med. Jeg har haft det godt og mødt ualmindelig stor venlighed i livet. Hvad mere kan jeg så forlange? Jo, for resten, jeg vil gerne have lov at bo her, til jeg skal herfra. Her i mit hjem kan jeg leve i mindernes verden.

Avisartikkel slut

HISTORIEN OM FRU ANNE SØE

Mest betydningsfuld og rig på spændende oplevelser var Riis åbning af et gammelt begravelsessted under kirken. Inspektionen gav tilladelse til, at der blev lagt et marmorgulv i det Berregaardske kapel, hvor trægulvet var ved at gå til. Da træplankerne blev fjernet, kom en muret hvælving til syne, og herinde vidste man at fornemme mænd og kvinder var begravet.

Riis og kirkens murer, Hyldal, blev enige om, at de skulle se, hvad der skjulte sig i det til-murede rum, og en aften brød de hul i muren. Hvad de to mænd har tænkt, da de i det blafrende skær fra deres håndlygter stod i rummet, er vanskelig at sige, men der var nok til at gøre indtryk. Der var flere kister stillet ovenpå hverandre. Nogle af de øverste var væltet ned og på gulvet lå skelletdele spredt. Men de fleste af de begravede var lagt ned i humleblade for at forlænge bevarelsen af ligene. En kvinde lå i sin kiste i en smuk fløjlskjole, over hvis skulderparti hendes lange hår var slået ud. Denne kvinde har formentlig været fru Anne Søe, der fejlagtigt antages at ligge i Det Bjerregaardske Kapel. De øvrige døde har sikkert været fornemme adelsfold af hendes slægt. Da provst Rohde fik underretning om, hvad Hyldal og Riis havde opdaget, bestemte han, at der skulle laves én stor egetræskiste, som kunne rumme...

..her slutter artiklen brat ml. Jeg vil se at få fremskaffet resten ved lejlighed.

DA KLOKKER RIIS ÅBNEDE FRU ANNE SØES GRAV

Den gamle, trofaset kirketjener fik Dannebrogskorset og et kongeligt håndtryk for sine fortjenester.

Når nye kapitler skal føjes til Thisted Kirkes historie kunde der være fare for at den glimrende indsats, som afdøde klokker C.K. Riis her har øvet, kunne blive glemt, for Riis

var en stille og beskedne mand, der ikke selv gjorde store ting ud af det ekstraarbejde, han på vigtige historiske områder udførte i kirken, men der skete adskilligt af interesse i den lange periode, da Riis havde sin daglige gang i kirken. (Avisartikel)

EN NY KLOKKESTOL OG ET KIMEAPPARAT:

Inden C.K. Riis den 1. januar 1887 blev ansat som klokker, havde han af og til vikariatet for den aldrende kantor Hald der ofte var syg. Løvrigt drev Riis et kunstdrejer værksted i den ejendom i Vestergade, som hans datter nu ejer, og her blev forarbejdet mange kunstfærdige ting til kirken. Den gang eksisterede der ikke noget menighedsråd, men en kirkeinspektion, der bestod af sognepræsten, borgmestren og et byrådsmedlem (den gang provst Rohde , borgmester Clausen og Konsul Johnsen). Riis fik af inspektionen tilladelse til at se kirken nærmere efter og foreslå hvad der måtte kunne laves af forbedringer.

I tårnet hang de to store klokker i en skrøbelig klokkestol, og de var i fare for at styrte ned under ringning. Der opsattes en ny klokkestol, og under prøveringningen stod provst Rohde nede på kirkegården og lyttede først til den lille klokke. så til den store, og til slut til dem begge. Han svingede derefter med sin hat for at tilkendegive, at klangen var i orden.

Til tårnet var den gang kun en løs stige, som oven i købet manglede adskillige trin. Der blev så lavet faste trapper far urværket til klokkerne, videre til næste afsats og derfra til de fire spidser. Den videre vej op i selve tårnspidsen måtte derimod stadig foregå over det utal af bjælker, der går her på kryds og tværs.

Derefter begyndte Riis at spekulere på et apparat til kimning. Man brugte at binde et stykke reb til alle tre klokkekebler, som blev trukket på en gang, men derved faldt slaget på forskellige steder, således at lyden blev ukonstant, ligesom der var fare for, at klokkerne kunde slå i stykker, hvilket før var hændt. Det lykkedes Riis at konstruerer et kimeapparat, men forud gik mange spekulationer. Ofte stod han op om natten, tændte sin lygte og gik op i tårnet for at prøve sin ide, som han netop havde ligget og fået i sengen, Apparatet bestod i et særligt kædetræk, som fabrikken "Thy" lavede og det virkede så godt at kirkearkitekten foreslog ministeriet at indføre et sådant apparat ved alle kirker. Riis tog patent på apparatet og kom til at levere til flere danske kirker, bla. til Ribe Domkirke, Århus Domkirke og kirker i Sverrige. (Avisartikel)

VEJRHANEN PÅ KUGLELEJER OG FUND UNDER KIRKEGULVET:

På spiret havde vejrhane i mange år stået fast på grund af rust, og den trængte også til at blive forgyldt. Maler Bolk havde det fornødne mod til at kravle op ad spirets stejle tag og han fik vejrhane bragt ned. Riis forgyldte selv hane og fik den anbragt på kuglelejer. Den gik så uafbrudt i næsten 50 år indtil slutningen af 1930'erne, da hane trængte til lidt smørelse. Endelig blev der sat lemme for glughullerne i tårnet, så de mange tårnfalke ikke kunde flyve ind og lave griseri.

Efter tårnet tog Riis fat på at moderniserer i selve kirkerummet. Der var her intet dåbsværelse, men derimod under orglet et mørkt hul fyldt med kalkbaljer og redskaber, og her blev det nuværende dåbsværelse indrettet.

En dag var Riis sammen med sin datter Christiane, nede i rummet under kirkegulvet for at lede efter en mindetavle, som havde været opsat i kirken over forgylder Chresten Knakkegaard (Riis onkel), der styrtede ned fra tårnet og blev dræbt. Man fandt ikke tavlen, men derimod en messingtavle, som var sortgrøn af ir. Det viste sig at være en kisteplade over Peder Maizon Königs begravelse, og den er nu ophængt i sidegangen, tæt ved det Berregardske Kapel. Tillige fandtes under kirkegulvet en tavle til minde om en ung mand, som forældrene tidligt havde mistet. De skænkede samtidigt de smukke sølvlysestager til altret samt en af Lysekronerne i sideskibet.

Nummertavlen som nu er ophængt ved udgangen til kirkegården, blev også fundet frem og istandsat. I et af kirkens gemmer fandt Riis skroget til det barkskib, som nu pryder kirken. Riis tog skroget hjem på sit værksted, hvor han lavede master, kanoner, alle de små blokke, der forbinder snorene, redningsbåde og ankere. Købmand Brinckmann gav stof til sejl og flag, som fru Riis syede, men tømmer Back taklede skibet. Det smukt istandsatte skib kom derefter op på den plads, som Riis kunde huske det havde i hans

NIELS ERNST NIELSEN 3.1

1803 - 188? ~80 år

ANE NIELSDATTER 3.1

1808 - ?

BØRN

Else Margrethe Nielsen 1834

Karen Nielsen 1837

Niels Nielsen (Senere Laubjerg) 1840

Johanne Chatrine Nielsen 1842

Christian Nielsen 1845

Christen Nielsen 1848

Ane Catrine Maria Nielsen 1850

FAMILIEHISTORIE

Niels Ernst Nielsen og Ane Nielsdatter driver en gård i Barslev.

1803

Niels Ernst Nielsen bliver født (Hellig Kildegaard)

1808

Ane Nielsdatter bliver født (Serup)

1828

På tilgangslisten i Hvidbjerg Kirke står Ane Nielsdatter som 22 år gammel fra Serup og som pige på en gård.

1831

8 april i Hvidbjerg Kirke 1. ægteskab

Niels Ernst Nielsen gårdmand i Barslev bliver gift 27 år gammel med Else Poulsdatter Nørgaard af Kjellerup, der tjener på Borregaard 22 år gammel

Forlovere er C. Kjær af Helligkildegård og J. Terkelsen? Borregaard
I anmærkningerne står der muligvis noget om vaccinerings, men det er meget småt skrevet og svært at tyde. Bruden af xx i Thisted og brudgommen af Poul Søe i 1816. Det passer nogenlunde med NEN's konfirmation

9 maj Else Poulsdatter dør 22 år gammel og begravet 15 maj. Hun dør formentlig i barselsengen. Der er ikke angivet nogen dødsårsag.

16 okt. 2. ægteskab

Niels Ernst Nielsen Enkemand, Gårdmand af Barslev 27 år og Anne Nielsdatter 23 år af Søndbjerg bliver gift i Søndbjerg Kirke
Forlovere: Gårdmand Niels Laubjerg af Serup og Gårdmand Christen Larsen af Barslev
Noter Jævnførelsesregistret 9 Note om Vaccination Wachtain? og Søe. (KB)

1832

Hans Nikolaj Nielsen fødes. Lever i 1881 som husmand på Jegindø

1834

30 November Else Margrethe Nielsen fødes. Bliver senere gift med gårdmand Kristen Olsen i Hjerm.

1837

13 august Karen Nielsen fødes. Hun bliver senere gift med smed Jens Nielsen i Ryde.

1840

30 januar Niels Nielsen Senere Laubjerg fødes (1)
Barn af Niels Ernst Nielsen og hustru Ane Nielsdatter Semb.
31 januar hjemmedøbes Niels Nielsen
Faddere: Peder Nielsen Barslev, Niels Nielsen Semb, Mads Jensen Semb, Kirsten Nielsdatter Laubjerg og Johanne Jensdatter Søndbjerg
Moderen igen i kirke 1 marts.
Jævnførelsesregistret 355

1842

Johanne Chatrine Nielsen hjemmedøbes 30 august (KB)
Hun bliver senere gift med gårdmand Graves Steffensen i Navr.

1845

28 februar Christian Nielsen fødes (KB) Han forbliver ugift og er avlskarl hos præsten i Søndbjerg.

1846

12 september Niels Nielsen, Karen Nielsen og Johanne Chatrine vaccineres af Willmoes.

1848

28 september Christen Nielsen fødes. Hjemmedøbes den 30 september. I kirken 5 november.
Fadder: Gårdmand Christen Jensen, gårdmand Niels Dreier, xxx Bendix Christensen, Gårdmand Kjærulfs kone, Ane Kierstine Nielsdatter, gårdmand Niels Larsens kone - Ellen Larsen af Barslev.
Moderen i kirke samme dag
Reference til jævnførelsesregistret 140 b
Reference til jævnførelsesregistret 131 b (KB)
Han er husmand og murer i Barslev og bliver gift med Sidsel Mortensdatter

1849

Else Margrethe Nielsen af Barslev Konfirmeres i Hvidbjerg kirke
Skudsmål Gode kundskaber meget god opførelse
4 marts vaccineret af Willmoes
Reference til jævnførelsesregistret 134 a

1850

28 december Ane Catrine Maria Nielsen fødes Hjemmedøbt 29 december. I kirken 12 januar 1851.
Faddere: Gårdmand Christen Jensen Barslev, (Michel / Niels) Dreier Barslev. Søren

Jensen, Ane Margrethe Knudsdatter af Semb - Ane Pedersdatter af Barslev
Moderen i kirke samme dag. (KB)
Hun bliver gift med Valdemar Petersen der er værtshusholder i Århus.

1852

Karen Nielsen bliver konfirmeret som nr 4 i Hvidbjerg Kirke
Skudsmål Gode kundskaber og meget god opførsel
Reference til jævnførelsesregistret 147 a.

1854

Niels Nielsen konfirmeres i Hvidbjerg kirke heraf fremgår hans forældre.
Hans skudsmål er: Meget veloplyst og meget god opførsel.

1857

Johanne Chatrine Nielsen konfirmeres i Hvidbjerg Kirke
Skudsmål Gode kundskaber og god opførsel

1857

14 august vaccineres Christian Nielsen og Christen Nielsen af Gottfredsen
15 august vaccineres Ane Catrine Maria Nielsen

1859

Christian Nielsen konfirmeres som nr 12 i Hvidbjerg Kirke
Hans skudsmål er: Kundskab :god Opførsel: Meget god

1863

Christen Nielsen konfirmeres som nr 7
Skudsmål Kundskab: Godt x Opførsel meget god Jævnførelsesregistret 188,118

1865

Ane Catrine Maria Nielsen Konfirmeres i Hvidbjerg Kirke
Skudsmål: Kundskaber og Opførsel og
Reference til jævnførelses registret 188,170

1874

7 april Niels Nielsen (Laubjerg) Ungkarl af Barslev 34 år og husejer i Ølby. Bliver gift med
Maren Marie Sørensen 30 år af Barslev. Datter af gårdmand Søren Pedersen Dahl af
Barslev i Hvidbjerg Kirke.
Forlovere Gårdmand Søren Pedersen Dahl af Barslev. Gårdmand Niels Ernst Nielsen
Reference til jævnførelses registeret 216,433 og 200,119
xxx lysning xxx 22 marts

1881

Niels Ernst er blind og lever sammen med sin hustru som aftægtsfolk hos sønnen
Kristen, som overtog faderens gård i Barslev.

188?

Niels Ernst Nielsen dør (Barslev)

?

Ane Nielsdatter dør

1905

1 maj Ved kongelig bevilling får Christen Nielsen f 28 september 1848 tilladelse til at
ændre navnet Christen Nielsen Ernst

KILDER

Kirkebogen i Hvidbjerg C125/5 7/11 1854 nr 2 Niels (Laubjerg) Nielsen konfirmeres
1859 nr Christian Nielsen konfirmeres
1863 nr 7 Christen Nielsen konfirmeres

1 Kirkebogen Hvidbjerg 1832-1847 C125-4 1/8

SØREN PEDERSEN SMED (ØLBY) 3.2

- 1810 -

ANE MARIE LARSDATTER (FLOYLEV) 3.2

28 dec 1811 - 21 apr 1859 49 år

BØRN

Peder Sørensen 1840

Maren Marie Sørensdatter

Lars Gade Sørensen 1847

Else Cathrine Sørensdatter 1852

FAMILIEHISTORIE

1810?

Søren Pedersen Smed bliver født

1812

28 dec. Ane Marie Larsdatter bliver født (Lyngs) (på Gadegård?)

1826

Anne Marie Larsdatter konfirmeres 14 1/2 år gammel i Hvidbjerg kirke. Hun er datter af Gårdmand Lars Gade i Lyngs og født 28 dec 1811

1837

5 nov. Maren Marie Sørensdatter bliver gift med Niels Nielsen

1840

12 august Peder Sørensen bliver født

Ved folketællingen er Søren Pedersen angivet som 30 år hvilket jo sætter et fødselsår til 1830

Navn:	Alder:	Civilstand:	Stilling:	Erhverv:	Fødested:
Søren Pedersen	30	Gift		Huusmand og Smed	

Ane Marie Larsdatter	28	Gift	Hans Kone
Maren Christensdatter	10	Ugift	en Broderdatter
Maren Nielsdatter	71	Enke	Aftægtskone

1844

29 januar. Maren Marie fødes i Barslev
Søren og Ane driver gård og Smedje i Barslev
Maren Marie bliver vaccineret hos Willmoes

1847

20 Marts Lars Gade Sørensen fødes

1852

24 maj Else Cathrine Sørensdatter fødes
15 august Else Cathrine Sørensdatter vaccineres af Gotfredsen

1855

Peder Sørensen af Flovlev bliver konfirmeret. Søn af Søren Pedersen af Lousdal Kroe?
og hustru Ane Marie Larsdatter Født 12 august 1840 Vaccineret 6 september 1844 af
Willmoes. (Familien er muligvis flyttet til Flovlev og måske driver de kro)

1858

Maren Marie Sørensdatter bliver konfirmeret i Hvidbjerg kirke som nr 5
Skudsmål Kundskaber Meget gode Opførsel Meget god 14 1/6 år
Datter af Gårdmand og smed Søren Pedersen og hustru Ane Marie Larsdatter af
Flovlev

1859

21 april Ane Marie dør og bisættes 29 april Hun er Gårdmand Søren Pedersen Smeds
kone i Barslev Hun bliver 49 år (Så skulle hun egentligt være født i 1810) Bemærkningen
er ikke helt læsbar. (Måske: Aflived sig selv med xxxx ?)

1861

Lars Gade Sørensen Konfirmeres i Hvidbjerg Kirke. Søn af gårdmand Søren
Pedersen og hustru Ane Marie Larsdatter af Flovlev. Han er 14 år og født 20 marts
1847. Kundskaber ug og opførsel ug Vaccineret 7 september 1848 af Willemose.
Jævnførelsesregistret 199,9.

1866

Else Cathrine Sørensdatter konfirmeres i Hvidbjerg kirke Datter af Gårdmand Søren
Smed og hustru i Barslev Født 24 maj 1852 14 1/3 år Kundskaber ug Opførsel ug.
Vaccineret 15 august 1853 af Gottfredsen Jævnførelsesregisteret 199,65

Søren er muligvis bisat i Ølby ved Struer

Kilder

C125-17-3/4 Konfirmerede piger 1826

C125-5-11 Døde kvinder

C125-5-8/11 Konfirmerede piger Maren Marie + Else Cathrine

C125-5-7/11 Konfirmerede drenge Peder Sørensen

NIELS CHRISTIAN CHRISTENSEN RIIS ROKKEDREJER 3.3

17 feb 1783 - + ? år

Gift som ? årig

CHRISTIANE PEDERSDATTER KNAKKERGÅRD 3.3

3 april 1788 - + ? år

Gift som 20 årig

BØRN

Christen Knakkegaard Riis

De øvrige børn afventer et kig i kirkebogen.

FAMILIEHISTORIE

Det er nok Niels' hovederhverv at lave spinderokke.

1783

17 december Niels Christian Riis bliver født

1788

3 april Christiane Pedersdatter Knakkegaard bliver født

1814?

Skøde fra NCCR til Lars Jensen Hundahl, skomager, på en grund med hus.

1822

Skøde til NCCR fra Maren Christensdatter, Niels Kjærs enke, på jord.

1823

Christianes bror Christian Pedersen der er forgylder dør se 4.6

1830

13 marts. Christian Knakkegaard Riis bliver født. (Dåbsattest)

7 april Døbes

1845

Skøde fra NCCR til købmand Mads Møller på Marens jord. Se også skøde til Søren Poulsen Agerholm 1845.

1869

16 juli Christian bliver gift med Frederikke.

HENNING JOHAN HINRICH REIMERS 3.4

Født 11 maj 1823

Gift som xx årig

JOHANNA MARIA BIRGITTA SÖRUM 3.4

BØRN

Frederikke Dorthea Christiane Reimers

FAMILIEHISTORIE

Skibsbygger

Søster til Hinrich Reimers er Amalie Reimers gift med Sergent von Averhof fra ham har vi skibskisten som Valborg har fået. Moster Christiane passede tante Amalie på hendes gamle dage. Derfra har vi mange gamle ting. (Margrethe Laubjerg)

Glücksborg: By og badested ved Flensborg Fjord

4500 indbyggere

Glücksborg Slot er opført af Hertug Hans den Yngre i 1580 og bygget som forsvarsborg.

1823

1 maj

Henning Johan Hinrich Reimers bliver født i Glücksborg

11 maj

Henning Johan Hinrich Reimers bliver døbt

Ved dåben er der følgende vitterligsvidner

Commandeurleutnant Johan Lövnkn? Auktionarius Johan Gottfried xx . xx und xx

Henning xxx

1849

22 juli

Dorthea fødes

1851
28 juni
Dorthea døbes ?

1863
6 oktober
Frederikke Dorthea Christiane Reimers Datter af Henning Johan Hinrich Reimers og
Johanne Marie Sørum, født 22 juli 1849, døbt 28 Juni 1851, konfirmeret af mig xx 18.
Søndag efter xxx
Randers 6 Oktober 1863
N. C. Hrube?
Der er noget der tyder på at de nu bor i Randers

HANS NICOLAI NIELSEN 4.1

~1755 - 06/06/1840 85år

ANNE MARGRETHA SPLETH 4.1

07/10/1771 - 19/02/1853 82 år

Gift 15/06/1795

BØRN

Kristian Nielsen	25/02/1796
Johanne Katrine Nielsen	1797
Anna Margareta Charlotte Nielsen	26/05/1799
Mette Sophie Nielsdatter	10/07/1801
Niels Ernst Nielsen	10/12/1803
Knud Graae Nielsen	12/12/1806
Gomme Graae Nielsen	24/07/1809

FAMILIEHISTORIE

~1755

Hans Nicolai bliver født

1770

August Anne Margrethe Spleth bliver født i Skårup

1795

5 juni Hans og Anne bliver gift.

1796

25 februar Kristian Nielsen fødes på Klingstrup i Skårup Sogn(1)(11). Søn af forpagter Hans Nielsen og Ane Margrethe Spleth

1797

Helligkildegård købes i dette eller det følgende år

Johanne Katrine Nielsen fødes. 05/03/1824 bliver hun gift med Kristian Larsen i Barslev. De får 1 barn Ane Marie Kristensdatter i 1824, der desværre dør efter hjemmedåben. Johanne Katrine Nielsen dør 43 år gammel 11/07/1867 i Hvidbjerg. Kristian Larsen dør 27/09/1861 som husmand i Hvidbjerg. (11)

1799

26 maj Anna Margareta Charlotte Hansdatter bliver født på Helligkildegård. Hun bliver gift 10/05/1822 i Hvidbjerg med Lars Madsen Bjørndal. Han er født 14/05/1798 i Ørding på Mors. Han bliver skolelærer først i Emb på Mors siden på Jegindø. I 1881 lever de begge hos sønnen i Grønning. De får 2 børn (11)

1801

Folketællingen 1801 viser følgende husstand på Helligkildegård:

Navn	Erhverv	År	Ægte	Nr	Kommentarer
Hans Nielsen	Husbonde	46	Gift	1	Gaardbeboer
Anna Margareta Spleth	hans kone		30	Gift	1
Anna Margareta Charlotte	Hansdatter	deres barn		2	Ugift
Johanne Kathrine Hansdatter	deres barn	4	Ugift		
Christen Nielsen	tjenestefolk	13	Ugift		
Christen Povelsen	tjenestefolk	26	Ugift		landsoldat
Christian Hansen	deres barn	5	Ugift		
Inger Christensdatter	tjenestefolk	28	Ugift		
Johanna Charlotte Friderike Jensdatter	tjenestefolk	23	Ugift		
Anders Jensen	tjenestefolk	19	Ugift		
Johanna Hansdatter	tjenestefolk	24	Ugift		
Maren Andersdatter	tjenestefolk	27	Ugift		
Ole Caspersen	tjenestefolk	24	Ugift		landsoldat
Peder Nielsen	tjenestefolk	29	Ugift		
Peder Povelsen	tjenestefolk	22	Ugift		

(1. og 3. barn er underligt nok ikke på gården)

1801

10 juli Mette Sophie Nielsdatter fødes (11) Hun bliver gift 01/06/1801 med Jens Larsen der er indesidder i Barslev, siden Færgemand mellem Hvidbjerg og Boddum, boende i Skælledal, druknede 25/05/1858, skilt fra sin hustru. De fik 5 børn. Mette bor hos datteren Marianne i 1881 (11)

1803

10 december Niels Ernst Nielsen bliver født (Helligkildegård) (11)

1806

12 december Knud Graa Nielsen bliver født. (11)

1809

24 juli Gomme Graa Nielsen fødes.(11)

1816

Mette Sophie Nielsdatter 15 år på Helligkildegård konfirmeres. Forældre Gde Nielsen og hustru Ane Margrethe Nielsen paa Helligkildegård. Skudsmål Gode kundskaber og opførsel. Vaccineret Ikke yderligere henvisninger. (KB)

1818

Niels Ernst Nielsen 15 år på Helligkildegård konfirmeres, Fader Gd Proprietær Nielsens paa Helligkildegård
Skudsmål Gode kundskaber og opførsel, Vaccineret af Vaikter. (KB)
Henvisning til jævnførelsesregistret 231. Giver ikke yderligere henvisninger.
598 nr 1 1818

1822

Maj Hans Christian tager juridisk eksamen (bekv., vel) (**10**)

10 maj Anna Margareta Charlotte Nielsen på Helligkildegaard 22,5 år gammel vies til seminarist quixx Lars Madsen Bjørndal af Lemvigs Bymølle 27 år gammel. Forlovere Søren Madsen og Proprietær Hans Nielsen på Helligkildegaard
Henvisning 234. Vaccination af Vaikter, (**KB**)

1823

Helligkildegaard kommer på tvangsauktion.

1824

1 April Hans Christian Spleith bliver prøvekurator ved retterne i Ringkøbing Amt (**2**) Boede da på Helligkildegaard på Thyholm, som faderen ejede siden 1798.

1826

14 juli Niels Christian bliver prokurator ved underretterne i Ribe Stift (**2**) Bosat i Holstebro.

1828

1 juni Mette Sophie Nielsen 26,5 år bliver viet til Jens Larsen af Barslev 23 år gammel Forlovere er Hans Nielsen og Lars Christian Jensen (**KB**)

1830

Knud Graae Nielsen er seminarist fra Snedsted, bliver derefter hjælpelærer i Thisted med afgang. 1832, entled.? 01/10/1872
1 december Knud Graae Nielsen bliver gift med Helene Vestergård f. 09/07/1794 død 05/07/1868. Hun er datter af den forrige lærer i Thisted Peter Kristian Vestergård og hustru Kristine Bering. De får 3 børn (**11**)

1831

Niels Ernst Nielsen bliver gift 2. gang idet han første kone dør samme år.(**KB**) (**11**)

1833-46

Gomme Graae Nielsen er købmand i Lemvig. Han køber gården Sorgenfri i Øster-Starup sogn ved Kolding, og sælger den igen i 1852

1834

26 marts Kristian Nielsen bliver gift (**3**) med Klara Pauline Marie Hansen født 20 jan 1809 (**1**) Død 10 nov 1881 på Sct. Hans Hospital (**1**) Datter af skolelærer i Kongens Lyngby Jes Jessen Hansen og Poulina Frederikke Tissot.
Brylluppet finder sted i Kgs. Lyngby. De får ialt 4 børn
16 maj Gomme Graae Nielsen bliver gift med Sofie Dorthea Lundsgård født på Nygård i Ejsing sogn 30/01/1813, som dør i Ølholm 01/08/1859. Hun er datter af Kristen Lundsgård og hustru Ane Margrethe Groth, ejere af Nygård. De får 5 børn (**11**)

1835

30 august Kristian og Klara Pauline første barn fødes Hans Jes Kristian Nielsen der bliver kommis i Gyldendals boghandel og dør i København 30/11/1860.

1838

7 januar Kristian og Klara Pauline andet barn fødes Anna Povline Vilhelmine Nielsen Hun dør i København et år gammel 03/02/1839.

1839

9 juni Kristian og Klara Pauline tredje barn fødes Anna Povline Vilhelmine Nielsen.09/11/1862 bliver hun gift med cand. theol. Kristian Lundsgaard Nielsen, der i 1881 er sognepræst i Rudkøbing. De får ingen børn. Hun dør i København 25 år gammel 29/06/1864.

1840

6 juni Hans Nicolai dør (Barslev) (**11**)

1841

4 maj Kristian og Klara Pauline fjerde barn fødes Julie Marie Skou Nielsen. Bliver gift med JPG Balduin Lund der er telegrafmontør i Kbh. De får ingen børn Hun dør i København 36 år gammel 08/03/1877.

1844

19 maj Kristian Nielsen dør i Holstebro (1) (11)

1853

19 februar Ane Margrethe Nielsen født Spleth dør (Barslev) og begravet 30 marts i Hvidbjerg Kirke. Født Skårup Præstegaard på Fyn.

Henviisning til 150 i jævnførelsesregistret,

Under anmærkninger angives alderdom som dødsårsag.

Under Stand håndtering og opholdssted som er meget ulæseligt står Helligkildegård og Hans Nielsen. (KB)

1855

Gomme Graae køber en gård i Ølholm, Langeskov sogn ved Vejle, hvor han bor, men sælger den efter hustruens død og flytter i 1860 til København, hvor han lever i 1811 (11)

HELLIGKILDEGÅRD

Helligkildegård ligger på Meldgårdsvej 8, Hvidbjerg Sogn, Hvidbjerg Lyngs Kommune matr 1a m fl, Helligkilde, 7790 Thyholm.

Gården ligger 2 km SØ for Hvidbjerg

Det samlede areal udgør ca 100 tdr land 55 1/4 ha der fordeler sig således: 97 tdr 53 1/2 ha ager, havegårdsplads samt mølledam 3 tdr 1 3/4 ha Hartkorn 8 3/4.td

agerjorde består af god mild lermuld på lerunderlag.

Helligkildegård, der har navn efter en hellig kilde, som endnu danner tilløbet til mølledammen, er en meget gammel gård.

Den nævnes allerede i 1360, fra 1385 under Vestervig Kloster, og sammen med dette blev den ved reformationen inddraget under kronen. Omkring 1720 blev den oprettet til selvstændig avlsgård, der i 1749 af kammerjunker Klinkenberg solgtes til Købmand Christen Ørsnæs; den havde da et tilliggende på 24 tdr hartkorn under selve gården foruden 129 tdr kirkegods og 113 tdr fæstegods. den nye ejer lod gården opbygge som en herregård, mest to stokværk høj. Ved hans død i 1765 overtoges gård og gods af brodersønnen af samme navn og efter dennes død i 1779 ægtede enken senere vicelandsdommer H. Chr. Lautrup, der frasolgte godset. senere havde gården en del forskellige ejere af hvilke M Villadsen i 1909 solgte til Th. Gade, som afhændede Helligkildegård til Søren Krabbe i 1924

Gården ejes i 1993 af K.L. Jensen 97 87 17 73. KLJ har arbejdet på gården og sparet tilstrækkelig kapital sammen til at købe den.

I 1838 bygges det nuværende stuehus. Avlsbygningerne er fra dette århundrede.

Ejeroversigt

1360

1385 Vestervig Kloster

1540 Kronens gods

1749 Kammerjunker Klinkenberg

1765 Christian Lassen Ørsnæs

1766 Christian Nielsen Ørsnæs brodersøn

1779 Hans Christian Lautrup

1798 Hans Nicolai Nielsen & Anna Magareta Spleth

1823 Christen Kjær (Ved tvandauktion)

1885 Anton Kjær

1888 M Villadsen

1909 Thylands Udstykningsforening

Fra hånd til hånd i de følgende år

Th. Gade

1924 Søren Krabbe

1940 Ingvar Krabbe

KL Jensen

Tvangsauktionen nævnes i Trap Danmark hvor der refereres til kilden:

Kr. Andersen i C. Brunsgaard og Henry Pedersen. Landet mod nordvest I 1946, 107,F Jeg har ikke fundet ud af om tvangsauktionen omfatter Hans Nicolai Nielsen.

KLINGSTRUP

En herregård ved Skårup

Nævnes som leverandør, sammen med Tisselholt og Hesselager) af mur- og tagsten i slutningen af 1500 tallet og begyndelsen af 1600 tallet, blandt andet til Chr VI byggerier. Klingstrup sammen med Nielstrup og Hvidkilde leverer i 1672 mælk til Svendborg By. Hele leverancen ud fra udgjorde 6 tønder. Leverandøren på Klingstrup var en mejerist, Mattis Hollænder, som også fremsender ost.

SVENSKEKRIGENE (8)

1659

Generalmajor, greve Johann af Waldeck(Svensk) boede i efteråret på Klingstrup Slaget ved Nyborg finder sted 14 november.

1660

Oberst Friis ryttere hærger godsets bønder. Godset er næsten ødelagt af Johann af Waldeck og rytterne forhindre bønderne i at genopbygge. Mange gårde er så ødelagte at jordene ikke pløjes i 3 år. Herremændene forsøger at holde bønderne med sædekorn, men må opgive nogle steder og frigiver deres fæstere. Mange godser skifter ejere på den tid. Kirsten Kruse til Klingstrup.

På bygningerne står der i dag 1685?

SPLETH

Navnet staves således i de fleste kilder. Kun i enkelte noteringer foretaget i kirkebogen i Hvidbjerg står der muligvis Spleth og i folketællingen 1801. Alle andre steder står der Spleth som er et sjældent dansk familienavn.

Andre steder hvor jeg har stødt på navnet uden dog at finde familie referencer:

Ludvig Nicolai Spleth Præst i Simmersted og Tostrup Rindsherred Viborg Amt (Præsten bor i Evelstrup) f 5/12-1869 Skjoldnæsholm. Søn af justitsråd Frederik Johannes Spleth Godsforvalter på Skjoldnæsholm (4)

Conrad Carl Frederik Spleth f 27/11/1867 Dommerfuldmægtig Dannebrogsmænd søn af FJS f 24/11/1867 Hvalsøllille d 20/04/1935 Hammel 5

Gustav Johannes Spleth f 26/12/1870 Dommer i Thisted 1919 mv Dannebrogsmænd søn af FJS søn Poul August Spleth 5

Magdalene Wilhelmine Spleth d. Gentofte 26/8/1937

Spleth har mange referencer i Slesvig Holstein 6

En del referencer i Richter 7

Garmester Mathias Torsting M og Sarah Margaretha Spleth

Kilder

1 Enkekassen

2 Kilde: 3 Dep. Reg. 1826, Nr 1917 m. indl.

3 Barfoed: Den svendborgske familie Graa s 20 . Rig magtfuld svendborg familie der indgår mange steder i Svendborg Købstads historie.

4 Danmarks Præstehistorie II s 92

5 A. Johannes Jensen : Candidati examinati Juris 1776-1936 Svendborg Bibliotek

6 O Fr Arends: geistligheden i Slesvig Holstein Svendborg Bibliotek

7 Richter: 100 års døde Svendborg Bibliotek.

8 Svenskekrigene 1657-1660 Aage Fasmer blomberg Eget bibliotek

9 Register over større gårde i Thisted amt s 968

10 Niels Christian findes i en oversigt over Prokuratorer (Sagførere) Danske Prokuratorer 1660 - 1869

11 Stamtavle over den svendborgske familie Graa 1881 trykt 1882

C 125-5 10 af 11	Døde kvindeskøn	01/01/1848	17/04/1855
C 125-3 4 af 6	Konfirmerede drenge	1814	1832
C 125-3 4 af 6	Konfirmerede piger	1814	1831
C 125-3 5 af 6	Copulerede	1818	16/12/1831

NIELS (CHRISTENSEN ROCKIÆR)LAUBJERG 4.2

(Niels Kristian Nielsen Rockiær?)

1776 - 26 nov 1855 79år

ANE SØRENSDATTER 4.2

(Maren Sørensdaughter Blåbjerg?)

1779 - 19 jan 1857 78år

BØRN

Else Nielsdatter	1795
Ane Nielsdatter	1808
Christen Nielsen	1810
Søren Christian Nielsen Lavbjerg	1812
Mads Christian Laubjerg	1816 (Bollette)
Kirsten Nielsdatter	1820

FAMILIEHISTORIE

~1778

Niels C Rockiær bliver født (Humlum)

1779

Ane Sørensdaughter bliver født (Hvidbjerg)

1807

Ane og Niels bliver gift.

Bor i Serup på Lavbjerggård

1808

Ane Nielsdatter bliver født (Serup)

1815

(En Else Nielsdatter i Seerup Bliver konfireret er født 11 marts 1795 kunne være søster til Ane. Faderen er Niels Christensen Rockiær)

1816

Mads Christian Laubjerg Fødes i Odby

1818

24 november Anne Marie Bolette Frühstück fødes i Karbye Sogn Thisted
Hendes far er Nicolai Henrik Früstück kommer fra Eckenförde

1836

18 november 1836 (3)

Anne Marie Bolette Frühstück kommer til sognet 19 år gammel

Hun kommer fra Vestervig Sogn xx

Vau? 7 aug 1827 af Wittendorph

Jævnførelsesreg For 16

1840

15 december. Mads og Bolette bliver gift:

Ungkarl gårdmand af Søndbjerg. Mads Christian Nielsen 25 år gammel Vaccineret

04/07/1827 af Willmoes. giftes med Anne Marie Bolette Frühstück af Søndbjerg 23 år

gammel. Vaccineret af 07/08/1827 af Wittendorf.

Forlovere: Gårdmand Niels Kærsgård og Chresten Møller af Søndbjerg. Jfn. reg 21b no 79
og 16a no 43.

1841

Mads og Bolette er flyttet til Søndbjerg

Børn af mads og bolette:

Anne Dorthea Madsen 1838

Niels Madsen 1841

Anne Marie Madsen 1842

Kirsten Madsen 1844

6 feb 1841 Niels Madsen fødes (2)

Søn af Mads Christian Nielsen og hustru Anne Marie Bolette Frühstück af Sønderbjerg

24 feb 1841 hjemmedøbt xxx xxx xx I kirke 17 april 1841

(Peders / Postens) pige Kirsten Pedersdatter af Søndbjerg Postgaard bar barnet.

Faddere: Gårdmand Niels Poulsen, gårdmand Niels Korsgaard af Søndbjerg, Ungkarl

Søren Nielsen af Seerup og gårdmand Jens Christian Sørensens hustru Kirsten

Christensdatter af Søndbjerg.

Jævnførelsesregisteret 21 b No 1

Anmærkninger

9 apr 1941 Moderens kirkegang.Vaccineret 12 september 1846 af Willemoes (KB)

1842

27 oktober Anne Marie Madsen fødes . Forældre Gårdmand Mads Christian Nielsen og

Hustru Marie Bolette Frühstück af Søndbjerg døbt 27/11/1842

Gårdmand Niels Laubjergs datter Kirsten Nielsdatter af Serup bar barnet.

Faddere: Gårdmand Lars Nielsen og Andreas Pedersen af Serup og gårdmand Jens

Thøgersens datter Johanne Jensdatter af Søndbjerg. Jævnførelsesregistret 23a no 37.

Moderen igen i kirke 18/12/1842. Barnet vaccineret 22/10/1855 af Gottfredsen.

1844

28 august Kirsten Madsen fødes. Forældre Gårdmand Mads Christian Nielsen og

Hustru Marie Bolette Frühstück af Søndbjerg døbt hjemme 21/09/1844 i kirken

03/11/1844.

Gårdmand Peder Christian Jensens pige Anne Nielsdatter af Bjørndal bar barnet.

Faddere: Gårdmand Andreas Pedersen. Ungkarl Søren Nielsen af Lavbjerg. Ungkarl

Anders Nielsen af Søndbjerg og gårdmand Niels Laubjergs datter Kirsten Nielsdatter af

Serup. Jfn 24b No 17.

Moderen igen i kirke 13/10/1844.

Barnet vaccineres 21/09/1847 af Willmoes.

1845

Folketællingen 1845 fra Refs Herred i Thisted Amt:

Seerup bye i Odbye sogn, En Gaard, Gaardmand, Niels Lauberg, 69 år, født i Humlum,

Ringkøbing Amt, Gift med Ane Sørensdatter, 66 år, født i Hvidberg, Thisted Amt.
De har Christen Nielsen, 35 år, Søren Nielsen, 33 år, og Kirsten Nielsdatter, 25 år -
ugifte hjemmeboende børn, der er født i Sognet.

Antagelig endnu et barn er flyttet hjemmefra og bor i:

Et Huus i Søndberg i Søndberg sogn, Husmand, lever af sin Jordlod, Mads Nielsen
Lauberg, 29 år, født i Odbye Sogn, Thisted Amt, gift med Anne Marie Bolette
Fouhstuch, 28 år, født Karbye Sogn, Thisted Amt.

De har Anne Dorthea Madsen, 7 år, født i Odbye Sogn, Thisted Amt, Niels Madsen, 4
år, Anne Marie Madsen, 3 år, Kirsten Madsen, 1 år, - ugifte hjemmeboende børn, de tre
seneste er født i Søndberg sogn.

1845

Folketællingen 1845 fra Refs Herred i Thisted Amt:

Et Huus i Søndberg i Søndberg sogn, Husmand, lever af sin Jordlod, Mads Nielsen
Lauberg, 29 år, født i Odbye Sogn, Thisted Amt, gift med Anne Marie Bolette
Fouhstuch, 28 år, født Karbye Sogn, Thisted Amt.

De har Anne Dorthea Madsen, 7 år, født i Odbye Sogn, Thisted Amt, Niels Madsen, 4
år, Anne Marie Madsen, 3 år, Kirsten Madsen, 1 år, - ugifte hjemmeboende børn, de tre
seneste er født i Søndberg sogn.

29 august 1846 Christian Nicolai Madsen fødes (4)

Hjemmedøbt 11 september Kundgjort i kirken 24 oktober

Barn af Gårdmand Mads Nielsen Laubjerg og hustru Anne Marie Bolette Frühstück af
Sønderbjerg

Faddere

xxx

Anne Johannesdatter af Jeginø

xxxx

Willads Christensen Ungkarl

Niels Christian Nielsen af Sønderbjerg

xxxxx

1849

19 feb 1849 Anne Marie Madsen fødes (6)

Barn af Gårdmand Mads Nielsen Laubjerg og hustru Anne Marie Bolette Frühstück af
Sønderbjerg

Hjemmedøbt 3 august og kundgjort i kirken 1 oktober

Gårdmand Niels Laubjergs datter Kirsten Nielsdatter af Seerup bar barnet.

Faddere:

Gårdmand Anders Pedersen af Sønderbjerg

Ungkarl Jens Andreas Pedersen af Bjørndahl og

Jens Christian Poulsen af Sønderbjerg og

xxx Nicoline Larsdatter xx xx af Sønderbjerg

Jævnførelsesregistret 27a, No 27

Moderen er i kirke igen 17 september (KB)

1850

26 juni 1850 Peder Frøkjær Madsen (5)

Barn af Gårdmand Mads Christian Nielsen Laubjerg og hustru Anne Marie Bolette
Frühstück af Sønderbjerg

Døbt 14 juli i kirken

Faddere

Gårdmand Peder Christian Jensens datter Anne Catrine Pedersdatter af Bjørndahl, bar
barnet

Gårdmand Anders Pedersen af Sønderbjerg xxxxx Søren Nielsen Laubjerg af Serup
og Mads Christian Jepsen af Sønderbjerg samt confirmand Jens Thorsens xxx Marie
Poulsdatter af Sønderbjerg (KB)

1855

26 nov. Niels C Rockiær Laubjerg dør (Serup)

Christine Frühstück 34 rejser fra Sønderbjerg til Hvidbjerg Fol. 28a nr 10 Nr 8

1857

19 jan. Ane Sørensdatter dør (Serup)

C 126 C-1 6/6 Nr 14

1859

Christine Frühstück 37 år kommer til Søndbjerg Fra Hvidbjerg Håndtering (Jordmor?)

Nr 16

1870

1 maj Dusiniu Frühstück kommer 19 år gammel fra Ydby (Under håndtering står Bering)

Almindelig jævnførelses register Fol 41,4,14

1876

2 januar Søren Christian Nielsen Laubjerg dør 63 år gammel Jfn Reg 243-572

Søn af gårdejer i Semb Niels Christensen Rokkjær Laubjerg

Kilder

1 Personerne er fundet af Kristian Laubjerg ved et besøg på Odby Kirkegård

2 Kirkebogen C 126 A4 2/9

3 Tilgangsregistret C 126 A-4 6/9

4 C 126 C-1 1/6 Nr5

5 Nr1 1850

6 C 126 C-1 2/6

Det bør undersøges hvem det er der bevarer Mads Laubjergs gravsten.

LARS CHRISTENSEN GADE 4.4

1767 - 1830 63 år

MAREN ERIKSDATTER 4.4

1766 - 1817 40 år

BØRN

Dorthe Larsdatter 1890

Ane Marie Larsdatter 1895

FAMILIEHISTORIE

1777

Maren Eriksdatter bliver født (Hellerød)

1779

Lars Christensen Gade bliver født (Lyngs)

1801

Folketællingen

Navn	Stilling	År	Æ.stand	ÆNr	Bemærk.	Ref	By	Nr
Lars Christensen	Huusbonde	44	Gift	1	Bonde	S 279	Lyngs Bye	8
Maren Eriksdatter	hans kone	43	Gift	1		S 279	Lyngs Bye	8
Dorthe Larsdatter	deres barn	11	Ugift			S 279	Lyngs Bye	8
Anna Larsdatter	deres barn	6	Ugift			S 279	Lyngs Bye	8
Anna Pedersdatter	Huusbond- ens moder	72	Enke	1		S 279	Lyngs Bye	8

Anna Pedersdatter er Lars mor, hvilket bør undersøges da jeg tidligere har troet at det var Sidsel Larsdatter.

Aldrene passer ikke med kirkebogen. Måske er det den forkerte familie der er fundet i folketællingen.

1810

Lars og Maren bliver gift
Måske overtager de gården Gadegaard.

1812

28 dec Ane Marie bliver født.?

1817

Maren dør (Lyngs)

25 januar Maren Eriksdatter dør og bisættes 2 februar Hun er gårdmand Lars Gades
kone i Lyngs. Maren blev 40 år Ingen yderligere oplysninger

14 november i Ydby Kirke gifter Lars Christensen Gade Lyngs 38 år sig med pigen
Margrethe Pedersdatter i Lyngs 27 år.

1823

13 november

Ane Larsdatter hjemme hos moderen Maren Eriksdatter gaardbrugende enke i Lyngs By
28 år gammel giftes med ungarl Knud Christian Nielsen gaardmand i Hellerø 31 år gam-
mel

1825

17 april

Dorthe Larsdatter tjenestepige hos sin moder Maren Eriksdatter i Søndergaard i
Lyngs Bye 35 år gammel gifter sig med Lars Larsen Ungkarl, tjener hos faderen Lars
Christensen i Jestrup 35 år gammel

1830

Lars dør (Lyngs)

KILDER

C 125-17 4 af 4 Døde kvindeskøn 18/01/1814 - 05/04/1851

C 125-17 4/4 Coppulerede

CHRISTEN JENSEN RIIS WERT 4.5

? år

Gift som ? årig

BIRGIT PEDERSDATTER MØLLER 4.5

? år

Gift som x årig

BØRN

7 Børn

Niels Christian Riis Rokkedrejer 1783

Peder 1786

Anne Catrine 1789

Christen 1791

Karen Marie 1794 /5

Andreas 1800

Jens Peter Riis Rokkedrejer 1804

FAMILIEHISTORIE

Wert er et navn som Christen får efter moderen.

Noter FT 1787,114-122, T.1791, nr. 111, Ø. Knak.

1782

Christen og Birgit bliver gift

1783

6 april Niels Christian bliver født

Fra Landsarkivet for Nørrejylland.

Daabsattest

Aar 1783 (sytten Hundrede og tre og firsindstyve)

5' te Søndag i Faste den 6 april

Chresten Jensen Werth, Drejer, og Hustru Birgitte Pedersdatter Møller deres første

Søn, fød den 17. (syttende) Februarii, hjemmedøbt, og kaldet
Niels Christian

NB: Faderens rette navn er Christen Jensen Riis, Werth kaldet efter Moderen.

At dette er i overensstemmelse med Tilførslen i den i Arkivet opbevarede Kirkebog 1765
- 1807 for Thisted Købstad, bevidnes paa Embeds Vegne

Viborg, den 21 December 1938

Svend Aakjer

1786

Peder bliver født

1789

Anne Catrine bliver født

1787

Nævnes drejer Christian Jensen Riis

1791

Christen bliver født

1794 /5

Karen Marie bliver født

1800

Andreas bliver født

1804

Jens Peter bliver født

CHRISTEN PEDER KNAKKERGAARD 4.6

1747-8 - ? år

Gift som ? årig

(ANNE) JOHANNE CHRISTIANSDATTER 4.6

1766 Dør før 1801

Gift som x årig

BØRN

Christiane Federsdatter

Henrich Kristian Knakkegaard

Christen Pedersen Knakkegaard 27 sep 1796 - 6 aug 1823 30 år
forgylder , lakerer og blikkenslager

FAMILIEHISTORIE

1747

Peder Knakkegaard bliver født (Skyum Knakkegaard) Han driver gården i nogle år. Gården ligger på Knakkegårdsvej i Skyum. Det er en 4 længet gård. Den er ikke længere i familiens eje. Ved et besøg 17 marts 93 var der et fotografi af den sidste Knakkegaard foran en stråttækt avlslænge.

1766

Johanne Christiansdatter bliver født

1777

Niels Severin Christensen fødes (Første ægteskab?)

1786

Anders Christensen fødes (Første ægteskab)

1787

Ved folketællingen nævnes Peder som Konsumptionsbetjent. Han er nu gift for 2. gang med Johanne. De bor i Store - el Algade 39. Thisted. De har en 16 år gammel tjenest-

epige Maren Nielsdatter der er født i 1771.

1790

Christiane bliver født.

1792

Niels bliver født

1795

Marianne bliver født

1796

27 september Christen Peder fødes bliver senere forgylder.

1801

Ved folketællingen er Peder enkemand efter 2. ægteskab og bosiddende i Storegade 32 med 4 børn fra 2. ægteskab.

Thisted. Profession: Strandbetjent.

Thisted Købstad Store Gade 32

Navn	Hustand	Alder	Giftestand	Erhverv
Peder Knakkegaard	Huusfader	55	Enkemand	Strandbetjent
Niels Knakkegaard	Hans Børn avlet i sidste Ægteskab	10	Ugift	217
Christen Knakkegaard	Hans Børn avlet i sidste Ægteskab	4	Ugift	218
Christiane Knakkegaard	Hans Børn avlet i sidste Ægteskab	12	Ugift	219
Mariane Knakkegaard	Hans Børn avlet i sidste Ægteskab	7	Ugift	220
				221

1823

6 august Christen Pedersen Knakkegaard forgylder omkommer.

12 august Bisættelsen finder sted.

Årbog for Thisted 1924 omtales Christen Pedersen Knakkegaard

Lille gravstele af rødlig sandsten. 87 cm høj. Bekostet af broderen glarmester og spejlhandler Knakkegaard i Ålborg. Skriften i ovalt marmorfelt. På bagsiden er der et mindedig.

Asker og jeg besøgte gravstedet 18 marts 93. Gravstedet ligger i det sydvestlige hjørne af kirkeparken. Kun ca 10 gravsten er tilbage fra den gamle kirkegård. Gravstedet er indhegnet med et smedejernsgitter. Gravstenen er vel den eneste der rigtig kan læses og der er lagt frisk gran ved den. Urskiverne som Christen kæmpede for er idag i dårlig stand. Alt forgyldingsarbejdet mangler. Skiverne er blanke som på et Georg Jensen ur.

Asker fornemmede at her var der en interessant herre, så midt i regnen gik han igang med at tegne gravstenen.

Oversat avisartikel sat med gotisk skrift:

På Thisted gamle kirkegård, ved kirken - i kirkegårdens sydvestlige hjørne - findes en brunlig gravsten som gerne påfalder fremmedes nysgerrighed og interesse ved et vers, der er indhugget på bagsiden af stenen. I de senere år var skriften efterhånden noget utydelig, og et hvidt kors, som havde siddet på stenen var flået af for år siden. Nu er stenen blevet restaureret, den har fået et nyt kors, hvorpå står skrevet: Vi ses igen". Verset er påny indhugget i stenen, og af det fremgår, at den der hviler i graven er styrtet ned, just som han havde fuldendt forgyldningen af kirkens urskiver. Verset lyder som følger:

Med gyldne tal jeg tegnede urets skiver
den sidste færdig var, men den til mig ophiver
troløse bjælke brast og mig mod jorden drog
min livets klokke brat sin sidste time slog

LAUBJERG SLÆGTEN 18 NOVEMBER 2002

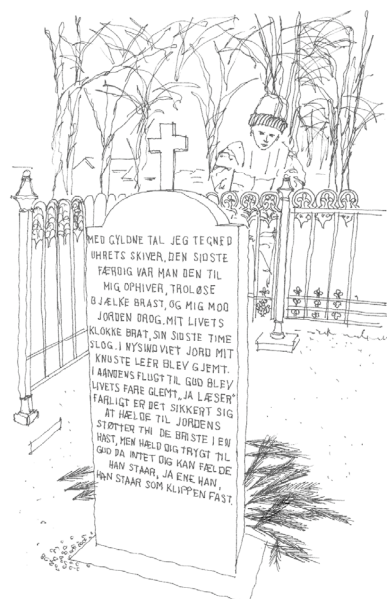

i nys indviet jord mit knuste ler blev gemt,
i åndens flugt til gud blev livets fare glemmt.

Ja, læser, farligt er det sikkert sig at hælde
til jordens støtter, thi de briste i en hast,
men hæld dig trygt til gud da intet dig kan fælde
han står, ja ene han, han står som klippe fast

Om den døde, der iøvrigt har en nulevende slægtning i Thisted, nemlig Klokke Riis, giver en oval hvid marmorplade på stenens forside følgende oplysning:

År 1823 d. 12. august
er i denne dødens have
nedlagt jordens del
af
den hæderlige unge mand
Christen Pedersen
Knakkegaard
forylder og blikkenslager
i Thisted
født samme sted
År 1796 d. 27. sept.

Denne grav har også en særegen interesse, idet det er den første, der blev begravet på den udviddede kirkegård. Kirkebogen melder følgende om den unge mands død og hans begravelse:

Christen Pedersen Knakkegaard, forgylder, lakerer og blikkenslager i Thisted død d. 6. august 1823 og begravet 12. august 1823. Kirkeinspektionen havde accorderet med ham om at opmale og forgyldte Thisted Kirkes urskiver. Han gjorde sin gerning godt, som han overhoved var en retskaffen og dulig mand; den østre og søndre blev igen opsatte; det gik godt. Men da den vestre d. 6. august om morgenen skulle opsættes indtraf det sørgelige tilfælde, at bjælken, hvori hejsetovet var gjort fast (desværre en kransbjælke) gik itu, knækkede ventelig af mangel på jævn hiven og faldt ned, og formedelst vægten af den i tovet hængende skive, med sådan vægt at den knuste murvognens rækværk, hvortil Chr. Knakkegaard trygt hældede sig, medens han vilde holde den kommende skive fra vognens nederste kant, hvorved han styrtede næsegrus ned, faldt på ansigtet og det flade bryst, klokken var 9.30, han kom til sig selv, blev båret hjem og døde efter hårde lidelser kl. 12. Ved hans død led Thisted et betydeligt tab, thi han afgav et sjældent eksempel på ungdommens stædighed og tillige manddoms kunst og duelighed. Han vedkom ikke den nu næsten udgåede købmandsfamilie Knakkegaard, der havde navnet efter Øster "Vandet" Knakkegaard. Hans fader var Cumunitionsbetjent her i byen, født i Skyum Knakkegaard, hvilken gård han i nogle år besad, før han flyttede her til byen. Ved lejlighed af hans jordefærd inviedes i guds navn vor bys nye kirkegård, gud ske tak som gav kraft og føjeligt vejr til forretningen, den bærer nogen frugt til menighedens opbyggelse og til guds ære. En stor mængde mennesker var forsamlede fra byen og landet. Da den afdøde fandt sin død i kirkens arbejde gav den ham en hæderlig begravelse. De bedste sangere af byens embedsmænd og borgere gik foran liget fra indgangsporten og afsang Ps. 400. Efter jordpåkastningen afsang 6 fruentimmere og 4 mandfolk :
" O , venlige grav i din skygge bor fred, din tavse indvåner af sorgen ej ved "

Skønt Chr. Knakkegaard således var den første, som nedsattes i den nye kirkegård første grav nr. (det sydvestre) fik han dog ikke det første Grav nr. men nr. 3, da justitsråd Thorgaard ved sin frues død 18 december 1820 bestilte de to første numre for hende og sig. Hun var bisat i en tilmuret begravelse til nu, og blev nu i eftermiddags nedsat i grav nr. 1.

Her slutter den grumme historie om en mand for hvem ikke kun klokken men hele skiven faldt i slag.

Overfor kirken boede Henrich Kristian Knakkegaard søn af Peder Knakkegaard. Han drev købmandshandel. (Kilde 1 side 107)



HINRICH REIMERS 4.7

Depotsørgent af 17^{de} Linie Bataillon

FREDERIKKE LÜDMANN 4.7

Gift som xx årig

BØRN:

Henning Johan Hinrich Reimers

LIVSHISTORIE

1823

1 maj Henning Johan Hinrich Reimers bliver født i Glücksborg

11 maj Henning Johan Hinrich Reimers bliver døbt

Ved dåben er der følgende vitterligsvidner

Commandeurleutnant Johan Lövnkn? Auctionarius Johan Gottfried xx . xx und xx

Henning xxx

1843

31 Januar Kongens hædestegn for 20 års tjeneste

(Der er et eller andet galt med fødselsdato, da han ellers har været sergent fra fødslen af.)

Udstedes i Bureauet for armeens comandosager af tjenestegørende generaladjutant Carl Ewald i København.

Depotsørgent Hinrich Reimers af 17^{de} Linie Bataillon

er tildelt det af Hans Majestæt Kongen for en Underofficer allernådigst bestemte Hæderstegn for 20 Aars Tjeneste, hvilket Hæderstegn det er ham tilladt at bære såvel i og udenfor Tjenesten såfremt han måtte blive afskediget.

Ligesom Ingen der efter Rigsretsdom har været underkastet Straf for betydelige Forseelser, kan tildeles dette Hæderstegn, saaledes vil også dette og de dermed forbundne Rettigheder igen blive frataget den, der ved sin Opførsel gjør sig uværdig dertil,

eller efter at være afskediget, måtte pådrage sig legemlig eller vanærende Straf i hvilket Tilfælde Hæderstegnene, ligesom ellers ved Dødsfald, af vedkommende Collegium og Patentet til Hans Majestæts Kongens tjenestegørende Generaladjutant.

Dette Patent er ifølge allerhöjeste Befaling udfærdiget af
Carl Edvald
Tjenestegørende Generaladjutant
Kiöbenhavn, den 31' te Januar 1843

Første ægteskab med Frederika Reimers f Lüdmann

1848

Maleriet af Hinrich bære denne undertekst: xxx G Hinrich auf dem Schiff Waldemar von
Copenhagen d 1 xxx 1848.

1849

Hinrich gifter sig for anden gang med Johanna Maria Birgitta Sörum

REIMERS

Slægtsnavnet har mange referencer i O. Fr. Arends Geisteligheden Slesvig og Holstein
Svendborg Læsesal

En del nulevende i Glücksborg bærer navnet.

En skibsbygger fra Stralsund slår sig ned i Åbenrå og etablerer et skibsværft

Kilder



JOHAN FREDERIK SØRUM 4.8

Gift som xx årig

Premierløjtnant Kongelig Toldbetjent

1764 - 27 august 1831 (72 år jf Richter ?)

ELISABETH CATHRINE FISCHER 4.8

Gift som xx årig

1768 - 4 november 1805 (36 år jf Richter)

BØRN:

Anders 1792

Hans 1794

Marie 1797

Charlotte 1799

FAMILIEHISTORIE

1801

Folketællingen

København (Staden)

Sankt Annæ Vester Kvarter

Hustandsnr 1712 Matr 267

Det er Adelgade 87 Oprettet i 1846 udgået i 1954 hvor matr 267 er indbefattet i Matr 652 Adelgade 45-63 + Sølvgade 13-17 Kronprinsessegården (1)

Johan Frederik Sørum	37	Gift	1	Toldbetj.
Elisabeth Cathrine Fischer	33	Gift	1	g J.F.Sørum
Andres [Sørum]	9	Ugift		Fader J.F.S.
Hans [Sørum]	7	Ugift		Fader J.F.S.
Marie [Sørum]	4	Ugift		Fader J.F.S.
Charlotte [Sørum]	2	Ugift		Fader J.F.S.
Bente Cathrine Holt	44	Ugift		Tj.Pige Sørum

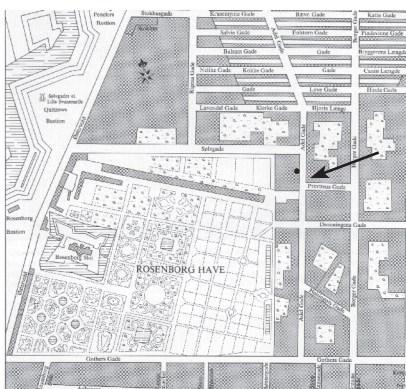

1808

10 januar

Premiereløjtnant i Nordsjællandske Landværns Regiment

15 februar

Premiereløjtnant Kronens Regiment xx Batailloner

14 april

Konverteret? til tjeneste ved Københavns infanterieregiment så længe krigen varer, men skal forblive No ved sit Batteri af Kronens Regiment

1809

24 april udnævnt til Premiereløjtnant i de xx BATTERI af Kronens Regiment

Elisabeth Cathrine Fischer dør

1810

15 maj afsked fra militæret og ansat i Toldvæsenet

1817

Johan er nu gift 2. gang så "konen" der refereres til er ikke moderen til Anders

Brev

Gode søn Kjøbenhavn 24 de Februar 1817 (Anders Sørum 25 år)

Dit Kierkomne Brev af 18 de f.M. er mig rigtigt indløbet, hvorved jeg erfarer din indtrådte Egtestand. Meget gjæde det mig og mine at Du har fulgt denne Naturens Herres Bestemmelse, især da du har fulgt tillige et saa fornuftigt Valg, som dit brev udviser. Jeg og min Kone tilligemed vor herværende Familie ønsker Dig og din Kone Anne Dorthea Lorentzen : Der endnu er mig ubekjendt: all den Lykke og Velsignelse Forsynet kan tildeele.

Din Broder Hans er den 23'de dennes afgaaet herfra med en Kiels Farer, for videre at fortsætte sin rejse til Glykstad for der at indgå i Dronningens Livregiment, han var et meget godt og Ordentligt Menneske saalænge han stod ved det Kjøbenhavnske Regiment som Sergent, men da han kom til Livvagten, blev han forført til at hæve formeget på Flasken, der drog til Følge adskillige Uordener, som er årsag til hans nuværende Bestemmelse.

Jeg har gjort hvad der har staaet i min Faderlige Magt for Hans Vel, og kan derfor ikke mere end overlade hans Skiæbne til Forsynet.

Skulde du tale (med) bemeldte din Broder, da bede jeg du drager ham min Faderlige Formaninger i Erindring; nemlig at han vogter sig for Spiritus - som er hans Hoved Feil og hans Ulykke. Det vilde meget glæde mig, Kone og ganske herværende Familie om vi kunne omfavne dig og din Kone her i Staden til Sommer, og bede at saadant skeer i Fald det er mueligt. Og Christiane og Lise bede, at drage dit gode Løfte i Erfaring om Tøyet til Kjolerne.

Nest at igientage mig og mines forbindtlige Hilsen og Gratulation for din Svigerforældre, din Kiæreste og dig tegner jeg mig.

Din hengivne Fader

Sørum

Premier Lieutenant og Kongelig Toldbetjent

P.S Marie og Lotte(Charlotte) har gode Conditioner og disse tilligemed øvrige Familie hilse med Forsikkring vi alle ere friske og Vel.

1831-72

27 august Toldbetjent?

* Gift med Elisabeth Fischer Står der i Hærens arkiv.

KILDER

1 Stadskonduktøren Kbh 3366 5700

LAUBJERG SLÆGTEN 7 DECEMBER 2002

Richter register over 100 års døde

Richters angivelser af alder ved død passer ikke med de fødselsår vi har registreret.

KRISTIAN ANDERSEN SPLETH 5.2

04/12/1731 - 23/1 1794

METTE GRAA 5.2

1746 - 15/03/1800 54 år

Gift 24/07/1765

INDHOLDSFORTEGNELSE

Børn	5.2.1
Familiehistorie	5.2.1
Familien Graa	5.2.2

BØRN

Anders Spleth	27/06/1766
Anne Margrethe Spleth	06/07/1769
Kristen Spleth	11/07/1770
Anne Margrethe Spleth	1770
Anne Margrethe Charlotte Spleth	09/08/1773
Anders Spleth	26/08/1776

FAMILIEHISTORIE

1731

4 december Christian Spleth bliver født i Naarup Verringe Sogn (1)

1753

Christian Spleth bliver student fra Odense (1)

1758

Christian Spleth bliver Cand. Theol.(1)

1764

21 august Christian Spleth får kald af Oberstløjtnant Walkendorfs enke, fru Anna Margrethe von Halem til Klingstrup, til sognepræst for Skårup Menighed i Fyns Stift

7 september Kaldsbrevet bliver kongeligt konfirmeret. (2)

12 oktober Christian Spleth ordineres

Christian bliver den 10. kendte præst i Skaarup.

1765

24 juli Christian Spleth gifter sig med Mette Graa (Stuebryllup,Frue) (KB)

1766

27 juni Anders fødes. (3)

1769

6 juni Anne Margrethe Spleth fødes, hun dør samme dag.(3)

18 juli Anders Spleth dør kun 3 år gammel(3)

1770

11 juni Kirsten Spleth fødes(3) Dør i 1812 42 år gammel. Pers. Kap. i Ø. og V. Assel 1801, siden i Hundborg- Jannerup, hvor han dør ugift.

1771

7 oktober Anne Margrethe Spleth fødes Se 4.1 (3)

1773

9 august Anne Margrethe Charlotte Spleth fødes Hun dør 02/02/1775 kun 2 år gammel. (3)

1776

26 august Anders Spleth fødes (3)

1794

23 januar Christian Spleth dør i Skårup (KB)

1800

Anders Spleth kommer til Norge, hvor han 10 år var kontorbetjent hos sorenskriver Finne i Kolbjørnsvik ved Arendal, derefter 2 år hos byfogd Sørensen i Kristianssand, hvor han etablerede sig som Købmand, Han var en tid bestyrer af overformynderriet og 6 år bankadministrator.

1814

19 juli Anders Spleth gifter sig med Maren Riberg født på Guldsmedeengen ved Arendal født 14/10/1785 Dør 23/05/1850. De får ingen børn

1856

29 april Anders Spleth dør i Kristianssand.

FAMILIEN GRAA

Fra Mette Grå bevæger vi os ind i slægten Graa som er velbeskrevet. I en stamtavle fra 1882 nævnes et sagn i den "nulevende" familie der går på at familien stammer fra gammel adel, man har dog endnu ikke fundet forbindelsen dertil. Det berettes at der ved ildebrand i familien for 50 år siden (dvs ca 1830) gik det signet tabt der bar familiens våben som dog ikke var brugt i flere hundrede år da familien ikke menet at adelsvåbnet passede til den stilling man nu indtog i samfundet. Våbnet skal være det samme som er nævnt i Adelsleksikonnet under navnet Graae nr 3, hvor det nævnes at våbnet før ildebranden i 1728 stod malet i Vor Frue Kirke i København:

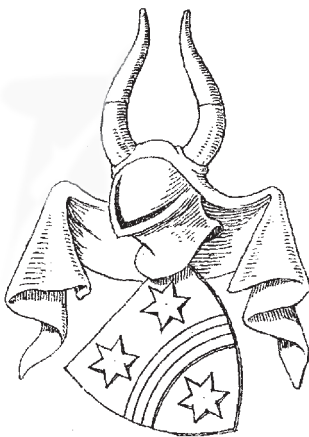

En halv blå løve opspringende ad en rød nedadvendt tretrinnet trappe, alt i sølvfelt, med en lignende løve opspringende af hjælmen.

I 1882 nævnes at nulevende enkelte yngre medlemme anvender det i deres segl. (Knud Graas sønner Peder eller Kristen Våbnet indgår i en gammel købmans-hovedbog)

Adelforbindelsen er ikke fastlagt og man mener at familien mere sandsynligt stammer fra den Svendborgske familie Graa i Skaarup Præstegaard. Fader og søn af navnet Graa var præster fra 1591 til 1670, men da Graa forsvinder fra Skaarup med de 2 personer og Graa opblomstre efterfølgende i Svendborg, uden at mandsnavnene videreføres, er

denne oprindelse måske heller ikke den rigtige.

Poul bredø skriver:

Navnet Graa er opstået som et øgenavn, på oldislandsk hentyder det til sindelag - ulvesindet. Grumhed og fjendtlighed skulle kendetegne den der bære navnet. Den gamle adelsslægt Graa holdt til på Lolland:

Iver Graa i Sjælstofte 1397

Landsdommer på Lolland Jørgen Graa 1530

Et sagn går på at slægten stammer fra Skåne og at der skulle være en borgmester i blandt dem. Af et nu bortkommet papir tilhørende Birgitte Graa stod under hinanden :

Niels Larsen Graa

Peder Nielsen Graa

Jørgen Pedersen Graa.

Jørgen Pedersen Graa opføres i Barfods Stamtavle som familien stamtavle. Det skulle være bevidst at Peder Nielsen Graa er fader til Jørgen Pedersen Graa. Niels Larsen Graa skulle være Niels Lauritzen (Larsen) Graa i Ystad idet Knud Graa's oldefader skulle være borgmester. Denne er samtidig af skånsk afstamning. På den måde passer en række sagn, men intet er entydigt bevist

Kilder

1 Den Graaske Slægtebog Poul Bredø Granjean 1914

2 Fynske Registre 1764 nr 126.

3 Stamtavle over Den Svendborgske Familie Graa 1811

Thiset og Wittrup: Nydansk Adelslexikon

CHRISTEN ROCKIÆR 5.3

ANNA NIELSDATTER KJÆR 5.3

BØRN

Niels Christensen Rockiær

FAMILIEHISTORIE

~1746

Christian Rockiær bliver født.

~1778

Niels Christensen bliver født

SØREN CHRISTENSEN (FLOYLEV) 5.4

KIRSTEN SØRENSDATTER 5.4

BØRN

Ane Sørensdatter

Familiehistorie

CHRISTEN MADSEN (I GADEGAARD) 5.7

1735 - 1796 61 år

SIDSEL LARSDATTER 5.7

1748 - 1831 83 år

BØRN

Lars Christensen *Gade*

FAMILIEHISTORIE

1735

Christen Madsen bliver født

1748

Sidsel Larsdatter bliver født

~1779

Lars bliver født

1796

Christen Madsen dør

1801

Folketællingen

Sidsel Larsdatter Huusmoder 54år Enke 1. ægteskab Bonde og gaardbeboer

Refs Thisted Side 280 Lyngs Bye Kildestednavn 12

Af folketællingen ses at Sidsel bor alene på gården.

1810

Lars og Maren bliver gift

"I Gadegaard". Gadegaard ligger i det nordlige Thyholm på Skibstedvej nr 8, Lyngs Torp 7790 Thyholm. Gården ejes i 1993 af P. Riis Tlf. 97 87 80 40.

Gården er dog ikke den gård vores familie har boet på. Den nuværende gård er fra begyndelsen af århundredet.

1831

Sidsel Larsdatter dør

KILDER

Folketællingen 1801

ERIK MORTENSEN 5.8

ANNA OLESDATTER 5.8

BØRN

Maren Eriksdatter

FAMILIEHISTORIE

~1777

Maren bliver født

1810

Maren bliver gift med Lars Christensen Gade

FREDERIK JENSEN RIIS 5.9

1749 - 1794 45 år

Gift som ? årig

MARIE CHRISTENSDATTER WERTH 5.9

1743 ? år

Gift som x årig

BØRN

Christian Fruergaard 1763

Karen Marie 1780

Anne Elisabeth 1782

Christen Jensen Riis, Werth

FAMILIEHISTORIE

1743

Marie bliver født

1749

Frederich bliver født

1780

Karen Marie bliver født

I strandgade lå Det kongelige magasinhus Købmand Andreas Griishauge og Farver Riis samt en del små håndværkere (Kilde 1 s 108)

I Strandgade lå "Det Kongelige Magasinhus", Købmand Andreas Grishauge og Farver Riis samt en del småhåndværkere.

1782

Anne Elisabeth bliver født.

1787

Ved folketællingen bor de i Nør. el .Strandgade 51.

(Farverriet ligger i Strandgade / Farverstræde.)

De har 6 tyende:

Lars Knudsen 33

Christopher Johansen 61

Chresten Nicolaisen 68

Bendix Andersen 37

Sinnel Andersdatter 50

Inger Andersdatter 51

Boende familiemedlemmer:

Helvig Christensdatter 61. En søster til BMC.

Christian Larsen Kolkier 80. Søn af H. Chrdtg?

17??

Christen Jensen Riis, Werth bliver født.

1794

Frederik dør som den sidste farver i slægten. Farverriet bliver overtaget af hans svigersøn Christen Frandsen Hammergård, der dør i 1823. Farverriet bliver herefter nedlagt.

1801

En Karen Marie Christensdatter Werth 70årig enke bor hos hendes søn Skomager Christian 38 år Fruergaard og hans kone Karen Espersdatter 38 år i Store Gade 28

1802

Der var 1 drejlsvæver og 13 linnedvæversker.

1846

Indretter en agent Werner et brændevinsbrænderi i det gamle farverigård i Strandgade

1875

Brændevinsbrænderiet bliver overtaget af Thisted Spritfabrik. Frem til 1864 eksporteres der sprit pr skib til Altona.

Thisted Dampmølle overtager derefter gården.

KILDER

ANDERS RASMUSSEN 6.1

? ? år

Gift som ? årig

MARGRETHE SPLETH 6.1

-- ? år

Gift som x årig

BØRN

Christian Spleth 04/12/1731

FAMILIEHISTORIE

1731

4 december Christian Spleth bliver født i Naarup Verringe Sogn

1753

Christian Spleth bliver student fra Odense

1758

Christian Spleth bliver Cand. Theol.

KRISTEN KNUDSEN GRAA 6.2

15/01/1719 - 16/3 1769 50 år

Gift som 24 årig

BODIL NIELSDATTER TINGBJERG 6.2

1710 - 13/11/1785 75 år

Gift som 33 årig

BØRN

Gomme Grå	22/03/1744 - 17/11/1804
Mette Graa	20/04/1745 - 15/03/1800
Anna Graa	14/08/1746 - 24/05/1747
Knud Graa	17/12/1747 - 1786
Niels Graa	25/07/1749 - 10/12/1784
Anne Katrine Graa	13/12/1750 - 21/03/1795
Sidsel Marie Graa	21/04/1754 - 13/05/1832
Anna Weigner Graa	14/12/1755 - 24/01/1765

FAMILIEHISTORIE

1719

15 januar Kristen Knudsen Graa bliver født

1710

Bodil Nielsdatter Tingbjerg bliver født

1743

24 april Kristen Knudsen Graa bliver gift med Bodil Nielsdatter Tingbjerg der er enke efter Gomme Gommesen Brandt f 1705 g 01/06/1731 d 23/03/1742 (1)

1744

22 marts Gomme Grå bliver født (1)

1745

20 april Mette Grå bliver født *se* 5.2 (1)

1746

14 august Anna Graa bliver født (1)

1747

25 maj Anna Graa dør kun 1 år gammel

17 december Knud Graa bliver født (1)

1749

25 juli Niels Graa bliver født (1)

1750

13 december Anne Katrine Graa bliver født (1)

1754

21 april Sidsel Marie Graa bliver født (1)

1755

14 december Anna Weigner Graa bliver født (1)

1756

Kristen Knudsen Graa bygger Møllergade

35

benezer (2)

1765

24 januar Anna Weigner Graa dør kun 10 år gammel (1)

1770

31 oktober Gomme Graa blive gift med Elisabeth Sofie Kristiansdatter Bondo d 30/08/1743 d 03/01/1801. Hun er datter af skovridder Kristian Olufsen Bondo og enke efter købmand og kirkeværge Niels Bech g 19/10/1763 d 12/10/1769. De får 7 børn

1771

20 november Anne Katrine Graa bliver gift 21 år gammel med Gotfred Jantzen f 25/09/1730 b 17/11/1788. Han er byskriver i Svendborg og søn af Abraham Jantzen der er postmester og rådmand i Nyborg. De får 4 børn (1)

1773

10 september Sidsel Marie Graa bliver gift 19 år gammel med Ernst Hansen Brandt d 03/05/1749 d 24/06/1816. Han er købmand og kirkeværge. De får ialt 14 børn. (1)

1775

Knud Grå bliver sognepræst i Longelse (1)

1776

5 juni Knud Grå bliver gift i Svendborg med Henrikke Næråe der er født i Fåborg i

1743

Hun bliver bisat i Fåborg 24/04/1809. Datter af Lavrids Næråe som er provst og sognepræst i Svendborg og hustru Anna Helene Hempel. De får ingen børn (1)

1783

Gomme Graa nævnes som ejer af:
Møllergade 33 s 154

1784

10 december Niels Graa dør 35 år gammel og ugift (1)

1785

Gomme Graa nævnes som ejer af:
Møllergade 35 s 155

1790

Gomme Graa nævnes som ejer af:
Møllergade 46 s 182

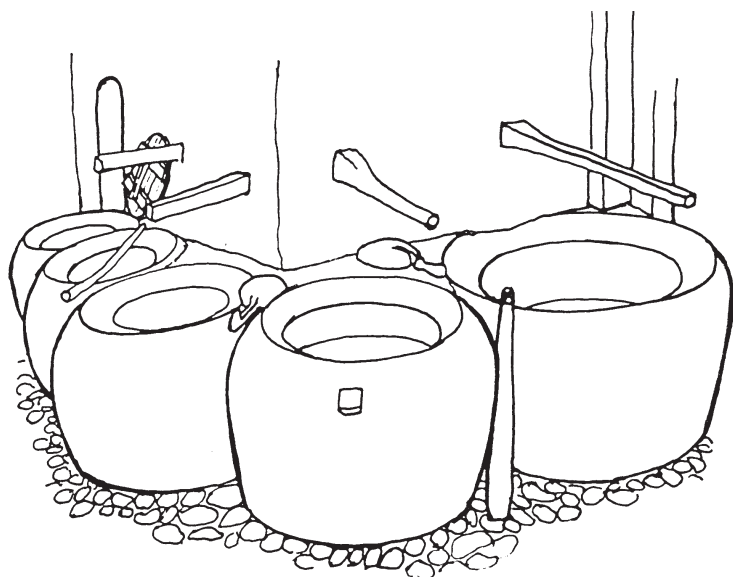

JENS FREDERIKSEN RIIS FARVER 6.17

1718 - ? ? år

Gift som ? årig

MADAME FREDERIKSEN RIIS 6.17

-- ? år

Gift som x årig

Vi er endnu ikke klar over hvad Jens Frederiksen Riis kone hedder, med af bo skiftet efter hende i 1806 fremgår det at hun beskrives som Madame Freiederichsen. Der er jord at opføre, så helt uformuende har de ikke været.

BØRN

Frederik Jensen Riis 1749

FAMILIEHISTORIE

1718

Jens bliver født

Driver farveriet videre og var en ret velstående og anset mand.

1749

Frederik Jensen Riis bliver født

1806

BOET EFTER MADAME FREDERIKSEN RIIS

Christian Brøndum Kongelig Capitain af Landeværnet

Byfoged i Thisted Bye og Herredsfoged for Hillerser-Hundborg Herreder

Ove Guldberg Höegh Kongelig Majestæts Bye og Herredsskriver i bemeldte Bye

Gør Vitterlig

At år 1806 den 20 oktober indfandt Thisted Byes Auctions Ret sig med 2 Testis Poul

Agerholm og Poul Lomborg udi MadameFriderichsens iboende Gård i bemeldte Bye for ved offentlig Auction, om antagelig Bud skeer at bortsælge en del hende tilhørende markjorder på bemeldte Bys mark, alt efter de conditioner som på auktionsstedet blev oplæst og hvoraf i dette auktions-skøde indtegnes følgende poster til regel og efterretning for Kiøberne og lyder da disse således:

11. Post

De opmålte markjorder bortsælges med de herlige og Rettigheder, således som Madame Friderichsen tidligere har ejet samme og med det indhold af sædeland som i auktionskataloget er anført der findes. Overensstemmende dels med hendes derpå havende gamle Hiemmelsbreve, og dels efter den udsæd som jorden har lavet og hvilken opgivelse af indhold Kiøberen skal være tilfreds med i alle Dele uden,, eller Klage i nogen måde og kan Kiøberne være betrygget fordi at jordens indhold ikke er for meget anført.

12 Post

Markjordene kan af Kiøberen eller Kiøberne antages så sanrt dette års afgjøde er bjerget og det ilyste hegn er opført, og derefter gjøre sig samme saa nyttig de vil.

13. Post

Alle skatter og pålæg af disse Markjorder betaler Kiøberen fra 1 oktober dette år og fremdeles

14 Post

Disse Markjorder bliver på Kiøberens regning og Ricisi i alle dele fra Hammerslaget af.

16. Post

Kiøberen betaler af Kiøbssummen for disse Markjorder 1 1/2 års rente beregnet til 4 % pro Anno.

18 Post

Kiøbssummen for disse faste ejendommen tilligemed de i 16-ende Post nævnte 1 1/2 års renter af samme til Stevnsboet(?) antagne Incasator Kiøbmand Lundorps i Thisted eller til den ham dertil befuldmægtigede inden første xxxx 16. juli 1807 udi Incasatorens iboende Hus, til samme tid betale og Kiøberen til bemeldte Incasator i Incassation 1 1/2 % af kiøbssummen. Hvorpå i medfør af de anførte Priser? og Auctions Conditioner blev opmålt et stykke jord paa Østre Luushede. Omtrent 3 tdr. Sæde. Grænsen for hvordan Niels Jensen Thougards Jord, og for sønnen Lausten og efter mange forskellige opraab blev Niels Kier i bemelte Thisted Bye den øjeste bydende paa samme jord for den summa 16 rdl 3 mk pr tønde som tilsammen udgør 49 rdl 48 p, og derpaamed vedkommendes samtykke nød auctions hammerens slag. Og da bemeldte kiøber Niel Kier har bevidst med kvittering fra Incassator, at bemeldte Kiøber som Nie og Fyrretyve Rigsdaler og Tre Mark ?? med renter og Salaire er betalt og erlagt, saa meddelte herred paa forlangende og i kraftallernaadigst lov om auctions væsnet samt i overensstemmelse med foranstående poster af auctions conditionerne sette vores lovlige auctions skliøde til en tryk hiemmel og adkomst paa sin bemeldte stykke jord af omtrent 3 tdr sæde, hvilket med sine Rettigheder, Pligter og Byrder til nævnte Kiøber Niesl Kier og Arvinger i henhold til de Adkomster og Breve som denne ejendoms forrige eier Madame Friderichsen, eller Riis efter afgangneFarver Riis her i bemielte bye, har lagt til samme, som en frie xxx, kiøbt og uigenkaldelig Eiendom uden Paauke ?? xxx ellertiltale derfor af nogen nu eller fortsat, maa nyde, bruge og beholde, og sig så nyttig gjøre som han og arvinger paa lovlig maade best ved og vil og kan?, og tilskriver sælger Madame Friderichsen eller Riis, al Vanhiemmel.

Til Stadfæstelse udstedes denne lovlige auctions skliøde herved udformet under vor hænder og forseglinger

Datum Thisted 13 august 1807

Brøndum & Høegh

Paa indbemeldte Jord findes ingen Skatterestancer

Thisted den 17 oktober 182

Lutzholt

I anledning heraf en mig leveret til Fattig Kassen 16 Rdl og 2 Skilling
Carstensen

Tinglyst, læst under Thisted byetingsret den 11 oktober 1827

Lutzholt

Gebyrer

Dommer 24 Skilling

Skriver 78 Skilling

xx 20,5 Skilling

Er en rigs xxx sølv og 20,5 skilling sølv

Nota efter fornævnte bemærkes at Madame Frideriksen har tinglyst adkomst til de
herved solgte Thisted 11 oktober 1827

(Man kan udføre et salgsdokument meget indviklet som ses af ovenstående)

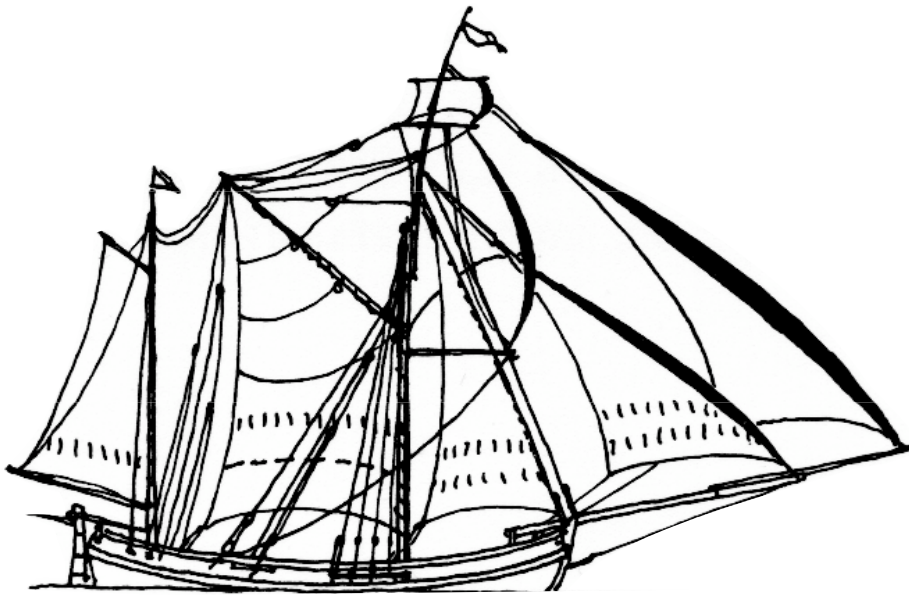

Galiot

KNUD JØRGENSEN GRAAE 7.3

13/10/1689 - 16/08/1761 72 år

METTE KRISTENSDATTER 7.3

07/07/1733



Gift 1ste Gang 12. Febr. 1711 i Svendborg (Stuebryllup Nic. **KB.**) med Mette Kristensdatter, død 7. Juli 1733 i Svendborg (ifølge Skifte efter hende, afholdt 31. s. M.) (Hun gift 1ste Gang med overformynder Peder Nielsen Søborg, begravet 5. Aug. 1710 i Nicolai Kirkes søndre Kapel (**KB.**)).
Bor i Gerritsgade 20. En gård i bindingsværk

INDHOLDSFORTEGNELSE

Børn	7.3.2
Dødsboets opgørelse	7.3.4
Sølvtøjet	7.3.5
Hjemmets indretning	7.3.5
Øverste Stue	7.3.5
Gæstekammeret	7.3.5
Dagligstuen	7.3.5
Sengekammeret	7.3.5
Kammeret ved siden af butikken	7.3.6
Bogsamlingen	7.3.6
Køkkenet	7.3.6
Udehuse mv	7.3.6
Husdyrhold	7.3.6
Ejendommen	7.3.7
Grunde	7.3.7
Formue	7.3.7
Arven	7.3.7
Kilder	7.3.8

BØRN

Anne Katrine Graa	04/11/1711	
Peder Knudsen Graa	29/12/1713 - 23/06/1761	48 år
Jørgen Knudsen Graa	23/02/1716 - 28/09/1739	23 år
Christen Knudsen Graa	15/01/1719 - 16/03/1769	50 år

Svendborg (KNB). Var ligesom faderen købmand og skipper i Svendborg, når han har v u n - det borgerskab kan ikke oplyses, da Rådstueprotokollen mangler 1700-42.

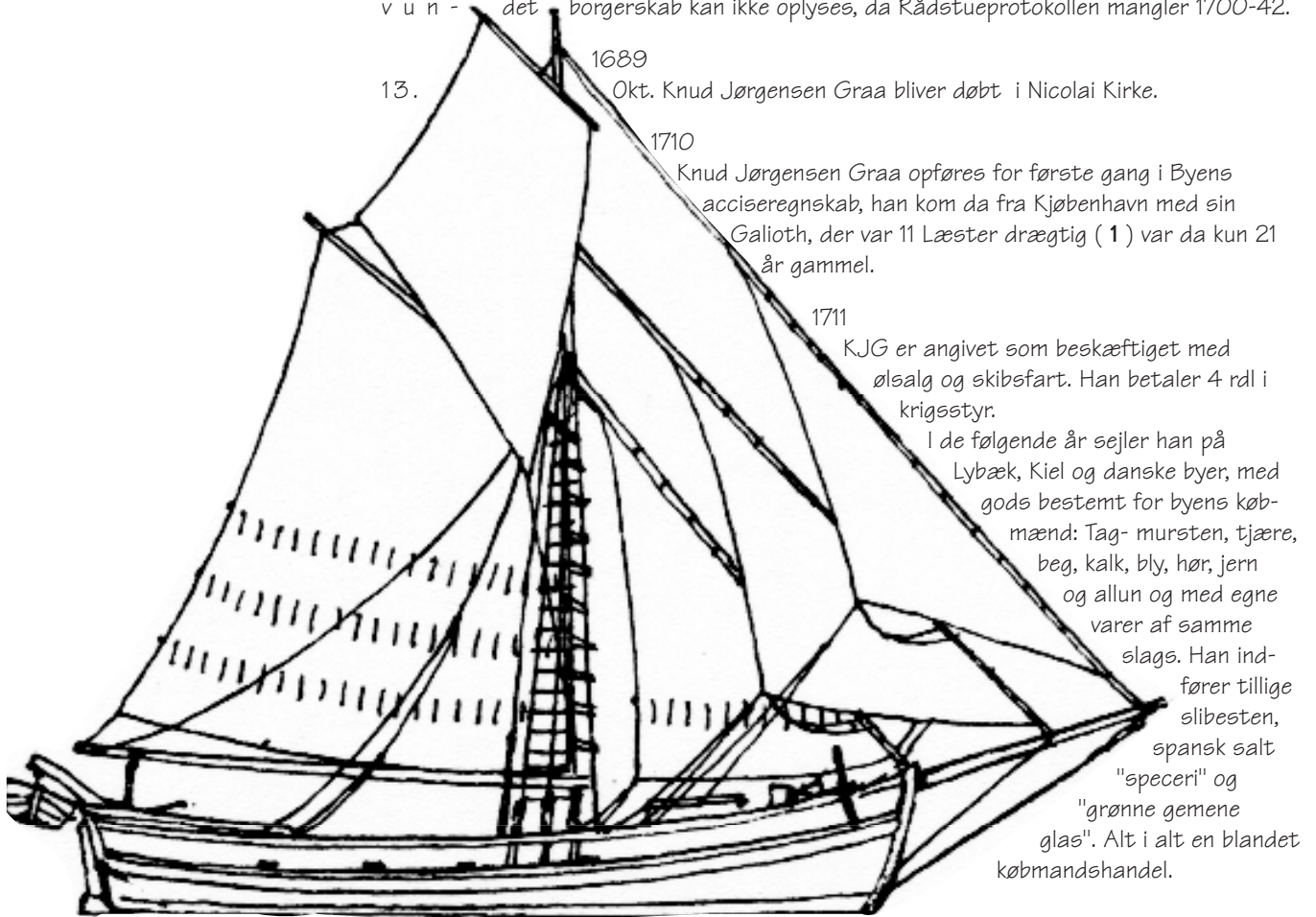

13. 1689 Okt. Knud Jørgensen Graa bliver døbt i Nicolai Kirke.

1710 Knud Jørgensen Graa opføres for første gang i Byens acciseregnskab, han kom da fra Kjøbenhavn med sin Galioth, der var 11 Læster drægtig (1) var da kun 21 år gammel.

1711 KJG er angivet som beskæftiget med ølsalg og skibsfart. Han betaler 4 rdl i krigsstyr.

I de følgende år sejler han på Lybæk, Kiel og danske byer, med gods bestemt for byens købmænd: Tag- mursten, tjære, beg, kalk, bly, hør, jern og allun og med egne varer af samme slags. Han indfører tillige slibesten, spansk salt "speceri" og "grønne gemene glas". Alt i alt en blandet købmandshandel.

12 februar KJP bliver gift 22 år gam-

mel med Mette Kristensdatter
4 november Anne Katrine Graa bliver født

1713
29 december Peder Knudsen Graa bliver født.

29 december døbt i Nicolai Kirke i Svendborg (KB). Købmand i sin fødeby.

1716
23 februar fødes Jørgen Knudsen Graa

1717
Forretningen er sikkert hurtig vokset, allerede i 1717 erlægges han 20 Rdlr. i krigsstyr.

1719
15 januar Christen Knudsen Graa bliver født.

1720
Knud Jørgensen Graa ejede en del jorder, I 1720 sætter han først af en lang række grundejere sit navn under et dokument.(3)

1726
21. Januar skøder han halvparten til Christen Knudsen af sin Jagt »Lammet«, der var på 9 Læster, til Christen Persen Møller.

Jagt

1732

28 november Anna Katharina Knudsatter Graae bliver gift med Niels Johansen Lange. Kaldes forvalter ved sin anden hustrus død, Brandinspektør i Svendborg; efter at han er død vælges hans eftermand som sådan 1749. (Han er gift 2den Gang)

30. Juni 1733 i Svendborg (Frue Kb.) med Anna Maria Simonsdatter på Lindskovgaard, begravet 24. Okt. 1746 på Nicolai Kirkegård (Kb.).

21 december Anne Katrine Knudsatter Graa dør

1733

7 juni Mette Christensdatter dør

Da skifteretten efter Knud Jørgensen Graa's første Hustru Mette Christensdatters død i 1733 skulde behandle boet, tilkendegav han, der her kaldes »Kiøbhandler«, at han sad i en »temmelig vidtløftig handel«. For at denne ikke skulde lide afbræk ved vurdering og registrering, tilbød han at ville give enhver af sine tre Sønner 666 Rdlr. 4 sh til Arv efter deres moder, i stedet for rente af kapitalen skulde han, »da de blev hos ham til videre Education«, opføde og klæde dem, et tilbud som accepteredes af børnenes farbroder, Peder Graae. (2) Dette viser, at han allerede da var velhavende.

1734

23 juni KJG beskikkes til vicerådmand i Svendborg " dog uden løn eller indkomst at nyde, førend raadmands løn, ledig vorder og det hannem efter tour og senium tilkommer" (5)

12. maj KJG bliver gift 2den gang i St Jørgensgård (St. Jørgens KB.) med Anna Weigner, født ca. 1703 (Datter af Provst, Sognepræst: til St. Jørgens og Sørup Herman Danielsen Weigner og Ane Cathrine Lieme),

1735

23 april KJG skøder til Chresten Pedersen Møller jord af sit vænge "uden Møller Port" (4)

1739

28 september Jørgen Knudsen Graa dør

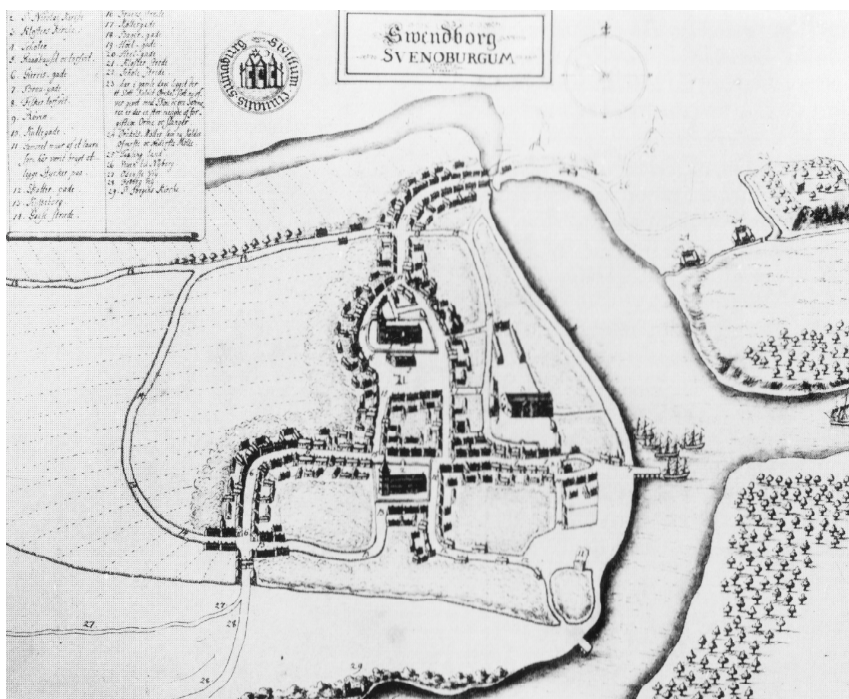

1742

10 juli KJG ansøger om at blive dimitteret som vicerådmand. "Nu da alderdommen tiltræder", skriver han der da var 53 år, "mærker jeg dagligt mine kræfters mindskelse, så jeg befrogter herefter ikke at kunne opfylde mit embedes pligt, som jeg gerne vilde og mig burde"

10 august KJG fritages for embedet, idet det bevilges ham " at måtte anses som virkelig rådmand", hvilket han tillige havde ansøgt om (6) Foruden værdigheden som magistratsperson beklædte han stillingen som de Fattiges Forstander.

1743

24 april Christen Knudsen Graa bliver gift 24 år gammel med Bodil Nielsdatter Tingbjerg se 6,2 (8)

1744

Peder Knudsen Graa er byens kassemester at han 12. Jan. 1746 mødte på rådstuen for at aflægge regnskab for nævnte år . Kassemesterstillingen må have været ensbetydende med Stil

1746

12 januar Peder Knudsen Graa er mødte på Rådstuen for at aflægge Regnskab for nævnte år. Kassemesterstillingen må have været ensbetydende med Stil.

1757

31 december Knud Jørgensen Graa opsiges sig borgerskab, eftersom han foregav at have nedlagt sin Handel. (7)

1758

Peder Graa er blevet enkemand og hans helbred er svagt, hvorfor hans handel går tilbage. Han ophæver handlen og flytter hen til broderen Kristen i hvis hus han dør.

1760

17 juni Rådmand Knud Graae, indgik med en ansøgning om kgl. konfirmation på en mellem ham og sønnen Peder, »forhen Borger her i Byen, men for noget siden er bleven Enckemand, kommed ud af sin Giæld og nu er logerende her i Svendborg«, indgået forening. Faderen befrygtede nemlig, at sønnen skulde henfalde til ødselhed, dersom denne fik noget under hænder-at »skalte« over. Foreningen lyder:

Såsom jeg af faderlig Kierlighed til Dig min Søn Peder Knudsen Graae og Dine Børn ønskede at have fastsat og giort, imedens jeg lever, hvorledis efter min Død, om Du samme schal overleve, med det, som Digmåtte tilfalde i Arv, schulde forholdis, så. falder mine Tancher såledis, siden Du i mange år ey selv har været i dend Stand at have kundet erhvervet Dit Brød, mens ved min Hielp har nødt og endnu nyder det, og Du nu er sat i enlig Stand, og Sygdom mere og mere hos Dig tiltager, er aldt mit Håb forsvunden, at Du nogen Tid ineerkand det forhverve ved egen Hielp. Og på det dend Velsignelse, som Dig måtte tilfalde efter mig, iche schulde spildis, mens komme Dig, imedens Din Levetid varer, tilgode og Dinne Børen efter Din Død, vilde jeg, at minSøn, Din enigste Broder, Chresten Knudsen Graae, om hand dend Tid oplever, schulde være og blive Din Curatorog om hand afgich da en af mine Brødre eller en sufficant af Familien, som kunde betroes det, som Du måtte få efter mig, hvoraf Renten schulde være til Dit schicheligt Ophold, mens Capitalen i ingen Måder røris førend efter Din Død, da Dine Børn at nyde dend som Loven byder og befaler. Anførte håber jeg, Du bliver villig til at indgåe, siden det allene sigter til Dit og Dine Børns Bæste, hvorfore jeg bad, Du herpå vilde tegne. Din schriftlig Tilståelse.

Svendborg d. 9 Juny 1760

Knud Graae

Kiere Faders anførte Begiering er jeg villig til at indgåe og som det allene sigter til mit og minnis Bæste, så ej allene. underskrives denne min Tilståelse med egen Hånd og hofstrygte Zignet, mens og embedet Sr Hans Møller og Christen Tingbjerg dette med mig til Vitterlighed at underskrive.

Svendborg den 10 juni Anno 1760

P Knudsen Graa

At foregående er insgaaet og tilstaaet kan bevidnes af HC Møller og Christen Tingbjerg

1761

23 juni Peder Knudsen Graa dør 48 år gammel (8)

16 august Knud Jørgensen Graa dør i Svendborg og blev 19. s. M. begravet i Nicolai Kirkes søndre kapel (KB.), kaldes da den eneste og sidste rådmand i Svendborg. To 21. Aug. Skifteretten mødes i hans gård i Gjerritsgade for at begynde behandlingen af boet.

Knud Jørgensen Graa nævnes som ejer af:

Skattergade 21 s 208 Bevaret Bygning

Gerritsgade 20 s 101 Bevaret bygning

Kullinggade 10 s 138 Bevaret bygning

Jørgen Graa nævnes som ejer af:

Møllergade 6 s 172

Korsgade 10-12 s 127 Bevaret bygning

DØDSBOETS OPGØRELSE

Skifteprotokollen viser, at Knud Jørgensen Graa har været en endog meget velstående mand, hvis hjem da også prægedes heraf.

Sølvtøjet

Det første, der registreredes, var sølv-tøjet, der bestod af følgende:

- 1 Sukkersaks og 6 Theškeer 53/4 Lod
- 2 dito Skeer med flade Skafter V/2 Lod
- 1 Thepotte med Fad 35 Lod
- 1 Sølvskål med fire Knapper under - Odense Prøve - 428/4Lod
- 2 Små Sauceskåle, ordinær Sølv, 11 Lod 11,2 Kvintin
- 1 »Puklet« Bæger med Låg 20 Lod
- 1 Sukkerbøsse 153/4 Lod
- 1 Potageske, ordinær Sølv, 151/2 Lod
- 1 Bæger, Kh. [Kjøbenhavns] gammel Prøve, 9112 Lod
- 3 dito 24112 Lod
- 3 dito 221,14 Lod, alle seks ordinær Sølv,
- 1 Liden Sølvkande 42 Lod
- 1 Saltkar, Kjøbenhavns Sølv, 11114 Lod
- 1 Smørbrikke, ordinær Sølv, 5 Lod 31/2 Kvintin
- 12 Stk. Sølvskeer 53 Lod
- 3 Stk. dito W/4 Lod
- 6 Gammeldags dito 18% Lod
- 5 dito 15 Lod 11-2 Kvintin
- 2 Par Kniv- og Gaffel- skafter 2 Lod 1 Kvintin.

Denne usædvanlig rige Samling Sølv- sager beløb sig ialt til ca. 363 Lod. Hertil kommer yderligere et kinesisk Krus med Sølv-låg, vurderet til 12 Rdir.

I et jernbeslået Pengeskrin fandtes, foruden 47 Rdir. 3 A i Courant Mønt, 14 Stk.

Obligationer og Reverser lydende tilsammen på 6446 Rdir., efter at nogle Parter tilhørende Broderen var fradragne.

HJEMMETS INDRETNING

Hvad Stuernes Udseende angår giver Skiftet god Besked.

Øverste Stue

I den øverste stue fandtes et indlagt bord, to gueridoner, et slagbord med to »Flage«, en gullæders lænestol og seks Stk. ditto højryggede bagstole, endnu en ditto lænestol og fire bagstole, en indlagt dragkiste med fire skuffer og glastrappe, et malet ovalt thebord, et egeskab med åben fod, et indlagt skab med skuffer på åben fod, en indlagt dragkiste med messingbeslag, hvori fandtes dækketøj og linned af damask, hørgarn, drejel og blågarn, et stort firkantet forgyldt spejl, et mindre ditto og en jernkakkellov med tud. Som man ser et righoldigt, om end noget broget indbo. I denne stue registreredes yderligere en del glas og porcellæn, bl. a. seks stk. blå og hvide urtepotter.

Gæstekammeret

I »Gæstekammeret« nævnes et gammeldags bord med stenskive, et gammelt flaskefor, to gueridoner, seks »Røslæders« Sstole, en med rød »Pløs« overtrukken lænestol, en grønmalet ege halvkiste, en brun ditto, et grønmalet himmelsengested med grønne omhæng, Kappe samt tæppe med hvide snore, en indlagt dragkiste med fire skuffer og en jern vindovn med fod, tud og tromle.

Dagligstuen

I »Dagligstuen« registreredes et egebord med lukt fod, et ditto med åben fod, en slagbænk af fyr, en kistebænk, et spej med sort ramme, et indlagt egeskab med fire lukker og to skuffer, fire lænestole, en liden læder spindestol, en ditto med arme og hynde, en ege dragkiste med fire skuffer og meget andet.

Sengekammeret

I »Sengekammeret« fandtes et »jernbunden« skrin, et mindre ditto og et udhugget ditto samt to tabouretter, derimod ingen seng, måske har gæstekammeret eller dagligstuen været benyttet til at sove i.

Som ovenfor nævnt havde Knud Graae flere år før sin død ophørt med sin handel. I »Boen« - butikken - findes da heller ikke andet end nogle tomme ankere, to gamle vægtskåle »med noget gammelt skramlerik«, en gammel reol, bouteiller osv.

Kammeret ved siden af butikken

I »Kammeret næst ved Boen« stod kun nogle simplere møbler, f.eks. et lidet fyrre slag-bord, en liden spindestol, et lidet klæde skab, to små skrin og et skabsengested, endvidere fandtes her tre lampetter af blik, fem papirsskilderier og endelig husets Bogsamling, der bestod af følgende bøger:

Bogsamlingen

- 1 Gammel dansk Bibel in Folio fra 1589
- 2 Rambachs Betragtninger over Christi Lidelser (på tysk)
- 3 En tysk Huspostil
- 4 Christian V Liv og Levnet Lovbog med et skreven Register derover
- 5 Møllers Huspostil
- 6 Johan Arentz' Sande Christendom
- 7 En danske Toldrulle'
- 8 Kong Karl den 121- »Gespærger der Thoten«
9. og 10. Den danske Alter- og Salmebog
- 11 Den bedende[5] Kæde
- 12 Den danske Salmebog
- 13 Forordninger om Konsumtionen
- 14 En Kalender
- 15 Kejser Karl den 11tës Beskrivelse (på tysk)
- 16 En tysk gudelig Bog, som var makuleret
- 17 »Konges Beskrivelse af Prøysent
- 18 Danmark Riges Lov 1654
- 19 Jerusalems Beskrivelse
- 20 »Kong Jacobes Beskrivelse af Engeland- (på tysk)
- 21 Spinielli »Europeische Gesekickt«
- 22 Historie om Mexica[1]
- 23 Holgers Heltehistorier (på tysk)
- 24 Tronens[?] Bestandighed
- 25 Den augsborgiske Bekendelse
- 26 Beskrivelse over det hellige Land (på tysk)
- 27 »Om Samvittighed« (på tysk)
- 28 4. danske Prædikener
- 29 En gammel tysk Bog uden Titel
- 30 »en dansk Skriversigtighed«
- 31 »Leier Kransen«
- 32 Heitmanns Physiske Betænking
- 33 Beskrivelse om Herrenhutterne
- 34 Beretning om den »den danske Sørøvere«
- 35 En hollandsk Navigationsbog.

På de tider var det ikke almindeligt at finde så mange og så forskelligartede bøger hos en af det praktiske livs mænd. Selv om den brave rådmænd ikke har været nogen Herman von Bremenfeld og selv om han ikke ejede Den politiske nachtisch, har han sikkert i sit bibliotek fundet stof nok til mangan lærd diskussion, når han med sine bysbørn drak sit eget gode øl.

Køkkenet

Indeholdt en mængde malm-, kobber-, tin-, jern- og bliktøj. Af andre lokaliteter nævnes spisekammer, mælkekammer, »den liden Kælder“,

Udehuse mv

Bryggerhus, loftet over dagligstuen, bryggersloftet og »det øverste Loft, "Vandporten", Loen, "Ladet", Vognskuret, hvor der blandt andet stod en ny anstrøgen, grøn postvogn med tvende agestole, brændehus, stald, karlens kammer, huggehuset og lysthuset, der var møbleret med to »Taboletter overtrægt med Læder«.

Husdyrhold

Ude på marken træffes besætningen: en mørkebrun hest, 8 år, en sort ditto, 12 år, en blåtavlet ko, 16 år, en »sortblæset« ditto, 9 år, en sorttrygget ditto, 14 år, og en »rød-blæset« ditto på 10 år.

Ejendommen

Stervboets gård i Gjerritsgade bestod af:

- 1 Et Hus til Gaden, to loft højt, teglhængt, 15 Fag langt, 2 fag portrum deri beregnet,
- 2 Et sidehus ud fra samme bygnings vestre ende, et loft højt, teglhængt, 15 Fag,
- 3 Et sidehus, som udgår fra stuehuset østen for fornævnte sidehus, hvori er køkken, spisekammer og deslige, et loft højt, teglhængt, 6 Fag,
- 4 Et tværhus i gården til avls brug, et loft højt, teglhængt, 5/2 fag,
- 5 Et hus til samtale brug, som går i øst og vest, 11 fag,
- 6 Et lidet sidehus øst i gården, 4 fag og
- 7 Et lysthus i haugen 3 fag i firkant, alt teglhængt. Gården, til hvilken der er gårds- og haugaplads samt jord og græs i byens marker, blev ialt vurderet til 1200 Rdlr.

Grunde

Boet ejede endvidere to vænger udenfor Gierrits Port, vurderede til henholdsvis 500 og 250 Rdlr., et hus i Kullingade, vurderet til 180 Rdlr., tre huse i Skattergade, liggende ved siden af hverandre, vurderede henholdsvis til 150, 200 og 194 Rdlr. og endelig en bond-egård i Kogtved af Hartkorn 2 Tdr. 5 Skpr. samt et jordløst hus sammesteds.

Formue

Boets hele formue beløb sig til 16054 Rdlr. 4 sh 15 P. Blandt udgifterne, der beløb sig til 1928 Rdlr. 2 sh 13 P, nævnes den salig mands begravelsesomkostninger, 82 Rdlr. 1 sh 1 P.

Arven

Til deling mellem enken og arvingerne blev der 14126 Rdlr. 2 sh 2 p

Enken fik 7063 Rdlr. 1 sh 1p,

Sønnen Christen 3531 Rdlr. 3 k 81,2

Den afdøde søn Peders to børn, Anders og Mette Johanne, henholdsvis 2354 Rdlr. 2 4 5la p og 1177 Rdlr. i sh 25 16 P.

Sønnen Christen beholdt den salig afdødes gangklæder som »et Slags Vederlag imod hvad hans salig Broder, Peder Graae, af deres Forældre bekommet haver«.

Han og moderen havde ved auktionen over boets ejendele ladet sig tilslå, hver halvdelen af gården, hvorledes denne deling skulde foretages blev bestemt i de mindste enkeltheder. Moderen havde endvidere på auktionen købt det ene Hus i Skattergade samt bond-egården og det jordløse hus i Kogtved, de to sidste ejendomme for henholdsvis 400 og 120 Rdlr., Sønnen Christen havde ladet sig tilslå de to andre huse i Skattergade. Fra de to sønnebørn Anders og Mette Johannes arveparter blev der fradraget 81 Rdlr. 2 sh 11 P som deres afdøde fader, Peder Knudsen Graae, skyldte boet. Skiftet sluttedes 30 Juni 1762.

1773

5. Juli Anna Weigner bliver begravet i Nicolai Kirkes søndre Kapel (KB.).

Skifteretten havde 2. Juli påbegyndt behandlinger af hendes Bo. Det viser sig, at hun foruden de ovennævnte ejendomme var i besiddelse af et særdeles kostbart indbo, møbler, sølvtøj,

Skifteprotokol 1760-90, fol. 34-40. Skifteprotokol, 1707-60, fol. 378. Samme dato opgives i familieoptegnelserne:

Klæder

Obligationer o. s. v.

Af Pretiosa nævnes i Skiftet:

- 1 tre leds guldarmbånd, 5 Lod 31/2 Ort
- 1 fire leds guldkæde med "arnaillæret", dobbeltlås, 1 lod 3 kvintin 31/2 ort
- 1 Guldhjerte med stene udi til at hænge på brystet, 1/2 Kv.
- 1 "Garrentu" guldarmbånd på sort fløj, 1 1/2 Lod
- 1 tre leds guldring, 1 Kv. 3 Ort
- 1 stor enkelt dito, 12 Kv. 11-2 Ort
- 3 mindre ditto, en guldring med tre små »Diamanter«
- 1 mindre ditto med et par guldslanger
- 1 Par sorte agatørenringe indlagt i forgyldt sølv
- 2 Filigrans hjerter
- 1 Sølv hovedvandsæg med balsomdåse i den ene Ende

- 1 Perlemoders dåse med dobbelt »Sølvskarnering«
- 1 Pung virket af selv og silke, underforet med hvidt Taft
- 1 Sølv snustobaksdåse o. s. v.

Blandt klædningsstykker nævnes:

- 1 sort »Gradilurs« pels med gråværk under og sølvbager
- 1 sort Damaskes adriene og skørt o. m. a.,
- 1 Sølv mors Christentøj med smække og børnehuer
- 1 Smække af guldbrokade og fire alen brede sølvkrdplinger.

Boets hele formue efter fradrag af gæld androg 5945 Rdlr. 4 sh 11 P.
 Hendes arvinger (i sit ægteskab med Knud Graae havde hun ingen børn) var hendes afdøde broders, Sognepræst i Norge Christian Weigners, børn samt hendes afdøde søsters, Cathrine Weigners, eneste søn, Herman Weigner Borring, af ægteskab med forhenværende byfoged i Svendborg Jørgen Borring.

Ved gavebrev af 6. Maj 1768 havde hun dog betænkt sine to stiftsønner Peder og Christen Graaes børn med tilsammen 1000 rdlr., den førstnævntes to børn Anders og Mette Johanne fik hver 100 Rdlr., Christen Graaes søn Knud 300, hans øvrige børn - Gomme, Mette, Niels, Anne [Cathrine] og Sidsel Maria - hver 100 Rdlr.
 Skiftet sluttedes først 17. Febr. 1775

1769

16 marts Christen Knudsen Graa dør.

1771

Mette Kristensdatter nævnes som enke og ejer af:
 Gerritsgade 22 s 1771 Bevaret bygning

1816

Jørgen Graa nævnes som ejer af:
 Møllergade 6 s 172

1837

Jørgen Graa nævnes som ejer af:
 Brogade 34 s 79

KILDER

- 1 Svendborg Bys regnskab for dette og det følgende år
- 2 Svendborg Bys skifteprotokol 1707-60 fol 378
- 3 Indlæg til Fynske Tegnelser 1720 nr 9
- 4 Svendborg Skøde- og Pantebog 1717-41 fol 196 og 361
- 5 Fynske Registre 1734 nr 58
- 6 Fynske Registre 1734 nr 83 Indlæg
- 7 Rådhusprotokol 1743-1800 fol 110
- 8 Stamtavle over Den Svendborgske Familie Graa 1811

FREDERIK JENSEN 7.33

1687 - ? ? år

Gift som ? årig

????

-- ? år

Gift som x årig

BØRN

Jens Frederiksen Farver 1718 - ?

FAMILIEHISTORIE

1687

Frederik bliver født

1710

Frederik betaler den særlige paryk skat

1718

Jens bliver født

1731

Bliver kongelig privilegeret farver

26 marts Får bevilling til at anlægge et farveri.

Farverrigården ved stranden bliver senere til dampmølle. Det lille stræde er opkaldt Farverstræde.

Farverne behandlede stoffer der kom fra vævere i Thisted og omegn. Skattelisterne nævner i reglen kun 2 vævere, mænd som havde vævning som hovederhverv. De vævende kvinder talte ikke med. Stof af hør. Bomuld var ikke kendt.

1743

Svarer han 8 rigsdaler i formueskat. 9 købmænd i byen svarer 10 - 20 rdl Provsten betaler 6 rdl

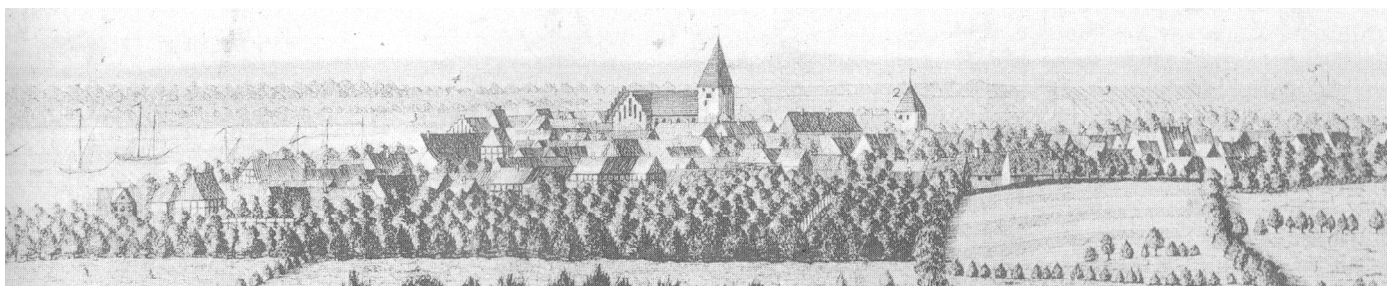

JØRGEN PEDERSEN GRAA 8.6

~1659 - 26/08/1705

46 år

Gift som 29 årig

KATRINE KNUDSDATTER 8.6

?/12/1667 - 04/08/1710 42 år

Gift som 21 årig

Gift i 03/01/1689

BØRN

Knud Jørgensen Graa D 13/10/1689 - B 19/08/1761

Mads Jørgensen Graa D 14/08/1691 - B 26/7/1768

Peder Jørgensen Graa D 8/2/16794 - B 10/9/1763

Anna Jørgensdatter Graa D 21/6/1696 - B 3/8/1696

Anna Margaretha Jørgensdatter Graa D 10/9/1697 - B 22/12/1701

Anna Margaretha Jørgensdatter Graa D 25/3/1704 - B 7/12/1772

FAMILIEHISTORIE

Efter familietraditionen har JFG lært handel først i Haderslev, senere i Hamborg eller Lybæk. Han har sikkert samlet sig penge og må betragtes som den der grundlagde den handel, som fortsattes af hans sønner og efterkommere i 100 år efter hans død.

1659

Jørgen Pedersen Graa bliver født

1667

Cathrine Knudsdatter bliver født i december

1683

25 jan Jørgen Pedersen Graa gør sin borgered i Svendborg (1) "agter at bruge Købmandsskab" efter hans navn er tilføjet "og her ibidem". Betydningen heraf er uklar. Hans fader Peder Nielsen havde 18 s.m. givet møde på rådstuen for at meddele, at søn-

nen ikke var tilstede, da han blev citeret, men nok efter sin hjemkomst skal "indstille til erklæring, enten han bliver her i byen, eller ikke" (2)

1687

24 februar Det bliver efter "indstændig begæring" bevilget ham og Hans Jacobsen "et lidet skiberum af nys på byens skibsbro at opsætte og forbygge". De betaler 2 rdl. til broens reparation og der er skrevet: "og ellers skibsbroen i det øvrige ikke at beskadige eller i ringeste at ruinere" (3)

1688

1 juli JPG troløves til Cathrine Knudsdatter

1689

3 januar JPG giftes med Cathrine Knudsdatter i Vor Frue Kirke i Svendborg (KB)

13 oktober Knud Jørgensen Graa bliver døbt i Nicolai Kirke i Svendborg (KB)

1690

3 januar JPG udmeldes til sølvanden at være årets kærner (6) som var en af byens vigtigste bestillinger.

1691

2. januar JPG udmeldes til taxerborger (8)

1692

11 april Sammen med flere andre borgere bliver han indstævnet til betaling af konsumption af forefunden vin, salt, tobak, øl, eddike, dansk brændevin, most og mel.

De gik straks ind på at betale for de første 3 ting.

4 maj De bliver dømt til at betale for resten (4)

1694

2. januar JPG udmeldes til taxerborger (8)

1696

25 januar Rentekammeret bestemmer at JPG skal påligne konsumptionen, hvilket betyder at kærnerjobbet udvides til at omfatte fortoldning af varer (7)

1698

I et mandtal fra dette år opføres han som ernærende sig af "købmandsskab, skibspart og ølsalg" og skulle da erlægge 45 rdl, en meget betydelig sum (5)

Dette år nævnes han som ejer af en jagt på 4, senere på 6 læster.

Ladningen var Hør og Hamp. Rejserne gik nu til København og senere til Nakskov og Kiel

1699

Af dette års udskrevne kopskap ses at han holdt en tjenestekarl og en pige.

1700

Han opføres som levende af "skibsfart og husnæring"

1705

26 august JPG begravnes i "den store gang" i Nicolai Kirke i Svendborg i en alder af 46 år. (KB)

19 oktober Cathrine Knudsdatter indgiver denne seddel: "Til allernaadigste Kopschatz anden Termin betaler jeg underschreffne for sielfuer, et Barn of en Tieniste-Pige, Penge paa Rendte hafuer ieg iche, saa sandt hielpe mig Gud og hans hellige Ord.

Suendborg d. 9. Xbr. 1705

Katrine salig Jørgen Pedersen Graa's" (12)

1706

18 juni Cathrine Knudsdatter (38 år) gifter sig anden gang i Nicolai Kirke med skipper Jens Hansen (25 år), der antager navnet Graa (der også førtes af hans børn)

1710

4 august Cathrine Knudsdatter begravnes i "den store gang" i Nicolai Kirke i Svendborg i

en alder af 42 år 7 måneder og 8 dage. (KB)

29 august Skiftet efter Cathrine påbegyndes og her nævnes hendes 4 børn af første ægteskab: Knud, Mads, Peder og Anna Margrethe (9)

1714

Knud indfører et parti hør, humle og allun for broderen Mads der 23 år gammel nævnes som skipper og ejer af en jagt på 4 læster i acisseregnskabet for 1719 (10)

1715

Mads nævnes med en jagt på 8 læster. Han sejler til Lybæk, Kiel og danske byer. Ladningerne består af Mursten, Kalk, Egetømmer, Korn, Tjære, Hørfrø mv, men også finere varer som tobakspiber nævnes i acisseregnskaberne. Peder nævnes som skipper og ejer af en lille jagt på 2 læster.

1717

11 juni Skipper Jens Hansen dør i en alder af 36 år og bisættes på Nicolai Kirkegaard.

1719

I anledning af krigsstyr udskrevet mandtal opføres Mads som øltapper, så det må også være en væsentlig del af hans forretning.

1720

Mads Jørgensen Graa angiver selv sin formue alt indbefattet til 300 rdl, hnas handel er gået hurtigt fremad.

1733

Mads Jørgensen Graa nævnes som ejer af en gård i Møllergade
10 juni Mads skøder sammen med Torbiørn Andersen et af dem tilhørende hus i Bagergade til Hans Hansen (11)
Der findes en del flere oplysninger om Mads Jørgensen Graa

1761

Mads Jørgensen Graa nævnes som ejer af:

Bagergade 42 s 59

Møllergade 48 s 183

Møllergade 41 s 157

Kattesundet 3 s 115

Peder Jørgensen Graa nævnes som ejer af:

Gerritsgade 48 s 106

1771

Mads Jørgensen Graa's enke nævnes som ejer af Bagergade 42 s 59

KILDER

0 Den Graae'ske Slægtebog af Poul Bredo Grandjean (Registrar i Rigsarkivet) 1914

1 Raadstuebog 1674-99 fol 284

2 Raadstuebog 1674-99 fol 156

3 Raadstuebog 1674-99 fol 220

4 Raadstuebog 1674-99 fol 249 og 251

5 Byens regnskaber for dette og følgende år

6 Raadstuebog 1674-99 fol 239

7 Raadstuebog 1674-99 fol 268

8 Raadstuebog 1674-99 fol 243 og 258

9 Skifteprotokol 1707-60 fol 42

10 Svendborg Bys regnskaber for dette og det følgende år.

11 Svendborg Skøde og Pantebog 1717-41

12 Bilag til byens regnskab

JENS MORTENSEN 8.65

? - 1709 ? år

Gift som ? årig

METTE JENSDATTER 8.65

? - 1715 ? år

Gift som x årig

Gift i 1686

BØRN

Frederik Jensen

Mette Marie 30 aug 1690 - 30 sep 1690

FAMILIEHISTORIE

1686

Jens og Mette bliver gift

1687

16 okt Frederik bliver født

1690

30 aug. Mette Marie bliver født

30 sep Mette bliver begravet

1696-98

Jens indgår i hændelsesforløbet omkring " Besættelsen i Thisted "

Danmarks folkeminder nr 69

Det er beretningen om den sidste heksejagt i Danmarkshistorien, hvorom Holberg laver sit stykke: " Hekseri eller blind Alarm ".

En epidemi af besættelser bryder ud med unge piger der tror sig besatte og som dir-

rende og hensatte råber og skriger i perioder. Den lokale magister kaster sig over disse piger der udviser alle tegn på besættelse, lige efter teologiske opskrifter. Den store interesse der bliver disse piger til del, forstærker epidemien. Måske er opmærksomhed lige, hvad de lidt aparte piger har trængt til. En lokal gruppe af personer støtter magister Ole Bjørn, selv da gejstlige overordnede splitter gruppen af besatte ad, og flytter magisteren til Ålborg. Man har en mistanke om at besættelserne mere er et gruppehysteri, som næres af præstens store interesse. Det ender med en undersøgelseskommission og en landsretsdom, hvor 3 besatte dømmes til døden, 1 landsforvises og præsten fratages sit embede og udvises af landet. En appel til højesteret resulterer i at dommene mildnes. Pigerne kommer i forvaring. De spredes over hele landet. Magisteren må drage til udlandet.

Undersøgelsen klarlægger en masse forhold i det lokale samfund og er en interessant læsning ikke mindst på grund af Anders Bæksteds levende fortællestil.

Jens har lejet hus, eller værelse ud til en pige Anne Jacobsdatter ude fra Rær. En pige der har pådraget sig et dårligt rygte, på grund af faderen og sladder, der vil vide at hun er en besøvet kvinde. Jens tager sig lidt af hende, og involveres en del på hendes og præstens parti, da hun besættes af djævelen. Jens bakker præsten op sammen med en gruppe iøvrigt velansete borgere. Selv da præsten fjernes fra byen, hjælper han sammen med præstens nieche, med at samle erklæringer for præsten. En borger kalder ham for præsidenteren og niechen Charlotte for assessoren, i den gruppe der bakker præsten op.

Få år før denne historie, brændes den sidste heks i Danmark. De teologiske bøger indeholder beskrivelse af, hvordan man håndterer folk der er besatte af djævelen. Ærgerligt for Ole Bjørn, bliver han den sidste præst der tager fejl omkring hekserier. Præsten er normalt en af de mest lærde i den tids samfund, og har derfor en stor gennemslagskraft i alle samfundslag, så det er vel ikke så underligt, at en mand som Jens "hopper på vognen" og kører lidt med i den forkerte retning.

1709

Jens dør

1715

Mette dør (Sk.)?

KILDER

Besættelsen i Thisted 1696-98 Anders Bæksted Trykt Wjnar Munkgaards Forlag

PEDER NIELSEN GRAA 9.12

~1620 - 1693 73 år (1)

Gift som ? årig

MARGARETHA GRAA 9.12

~1620 -28/9/1707 87 år

BØRN

Mindst 5 Børn

Jørgen Pedersen Graa 1659 26/08/1705

Anders Pedersen Graa D 10/4/1690 - B 10/5/1731

Jørgen Pedersen Graae D 12/10/1662 - B 12/11/1703

Maren Pedersdatter Graae. ? - <1731

Anna Pedersdatter Graae ? - <1731

FAMILIEHISTORIE

Der er dog også en anden mulig Peder Nielsen Graa som i øjeblikket undersøges af den lokale Svendborg historiker Hanne Jensen, men i denne udgave vises den Peder Nielsen Graa som Rigsarkivar Granjean fandt sandsynlig da han undersøgte sagen.

1620

Peder Nielsen Graa bliver født i Ystad.

1659

Jørgen Pedersen Graa 1 fødes i Svendborg

1660

Skåne afstås og det anses for sandsynlig at Peder Nielsen Graa på dette tidspunkt flytter til Svendborg, der har handelskibe tilknyttet besejlingen af Ystad , Et Par andre i Ystad fødte Mænd vandt i de nærmeste år, efter Svenskekrigen, også Borgerskab i Svendborg. Man ved dog ikke hvornår han har taget ophold i Svendborg (2)

1662

1 oktober Jørgen Pedersen Graae bliver født i Svendborg.

Peder Nielsen Graa's næringsvej kendes ikke, han nævnes stadig som Borger uden nærmere Betegnelse; som nedenfor anført ejede han Hus i Byen.

1670

7. Marts træffes han første gang i rådstuebogen da han indstævnes til betaling af 4sh 4 P rimeligvis for resterende græspenge, det kan dog ikke bestemt fastslås, om der ikke er tale om resterende accisepenge. (3) Menes der Accisepenge er det muligt, at han har ernæret sig ved handel ligesom sine efterkommere i 150 år, hvis han har betalt græspenge, siger dette intet, da feks. mange købmænd havde græsning i byens marker. Efter svenskekrigen var tilstanden i Svendborg, som så. mange andre steder, yderst slet, »al Næring og Bjerring her i disse Tider», siges det i en sang, "er kun ganske ringe, søfarten og købmandshandelen slet er forsinket, så der intet siden den svenske Fejde forleden haver kunnet tiltage, formedelst byen da så meget blev ruineret, mange huse og gårde slet afbrændte og endnu er slet øde, så det er jammerligt at se". Således -var de forhold, som Peder Graae levede under.

Nogen større rolle har han næppe spillet, han nævnes dog blandt "de bedste" borgere i byen og træffes ofte i kredsen af de 24 mænd, som mødte på rådstuen for at forhandle med øvrigheden; han møder således en gang som en af disse mænd for sammen med borgmester, råd og kongens foged at afhænde tvende øde pladser, som var hjemfaldne til Byen (4). Ved én lejlighed bliver han selv fjerde valgt til at mægle mellem to Medborgere (5), en anden gang forordnes han til selvanden at advare et af sine bysbørn om at overholde en landstingsdom (6). Sammen med 7 andre borgere udmeldes han 10. Jan. 1670 til at være "Taxerborger"(7)skulde som sådan ligne Skatten,

1683 6. Marts til selvanden tilligemed borgmester og råd at fastsætte årets taxerborgeres afgifter (8)

8. Marts skal han og 7 andre "legge och sette" på bedste Måde, "hvorledes i denne tilkommende sommer med byens græsning og gærder på Hallingskov og Holmene skal forholdes" (9).

Det ses, at han i 1683 betalte 1 sh 8 p i "Krigshjælp".(12)

1685

28. februar vælges han atter til at ligne taxerborgerens skat (10)

1686

2. Jan. bliver han selv udmeldt til taxerborger (11) Når der ikke kan meddeles mere om ham, skyldes dette, at det er umuligt at identificere ham med en af de personer med navnet Peder Nielsen, der ofte nævnes i Kilderne.

5. Marts Anders Pedersen Graa vinder borgerskab i Svendborg, han, der da angives at være barnefødt "her ibidem" og som boede "uden Møller Port", agtede at ernære sig af Avling.")

1688

I Kop- og Kvægskattemandtallet opføres Anders Pedersen Graa, der da var gift, som ejer af et plovbæst og en ko, senere holdt han to bæster, det siges stadig i mandtalene, at han driver "liden", et sted endog "meget ringe", Avling.

1691

2 december vinder Jørgen Pedersen Graae borgerskab i Svendborg, agtede "nest Guds Hielp" at ernære sig ved skomagerhåndværk, det anføres, at han er barnefødt "her ibidem".

1693

17 februar " Peder Nielsen" begravnes i Svendborg, i sin Alders 73 år (Frue KB.), samme dag blev der betalt "for Peder Nielsen Graaes Ligs Lejersted på den søndre side i kirkegården så og for de tvende små Klokker 2 Dlr. 2 sh(15).

Han var vistnok gift to Gange, sikkert med den "Margrete Graaes", der begravnes 17. Jan. 1707 i Svendborg, i sin Alders 87 år (Frue KB.). I Bådsmændsskattemandtallet for 1700 opføres under Vor Frue Sogn "Salig Peder Graaes Vaaning", af hvilken der svaredes

2sh8p, det ses ikke, om enken da ejede Huset.

1693

2. januar Anders Pedersen Graa udmeldes til Takserborger (14) hvilket viser, at han trods sin beskedne position har nydt sine bysbørns tillid.

1699

Sammen med sin Hustru, hvis Navn ikke nævnes, opføres han i Kopskattemandtallet for 1699 som boende til Leje hos Peder Christiansen i Vor Frue Sogn, skulde svare 1 Rdlr. 2 k i Huslejeskat .4)

1703

12 november "Jørgen Pedersøn Skomager" bliver begravet i Svendborg, 41 år og 1 måned gammel (Vor Frue **KB**.), "for Jørgen Grgaes Lejersted på Kirkegården så og for Klokkerne" blev der erlagt 1 Rdlr. 4sh

1707

17 januar Margaretha Graa dør 87 år gammel.

28 september Maren Rasmusdatter, APG's første kone, begravet 66 år gammel i Vor Frue **KB**; for hendes Lejersted på den søndre Side af Kirkegården betalte Anders Pedersen Graa 3 Rdlr., for de tre Klokker 5 4 4 p 2).

1709

19 april Anders Pedersen Graa gifter sig 2den gang (trolovet 17. Febr.) i Svendborg (Vor Frue **KB**) med Maren Eylersdatter, der overlevede ham. Efterlod ingen Børn.

1719

Anders Pedersen Graa i nævnes Kopskattemandtallet som gammel og affældig.

1731

10. Maj bliver Anders Pedersen Graa begravet i Svendborg (Vor Frue **KB**), hans alder opgives ikke her.

5. Juni Skifteretten mødte for at behandle Anders Pedersen Graa bo.

"Den salig Mands sidst iboende og afdøde Våning, beliggende udi Møllergaden mellem Knud Bødkers Hus på den sønder Side og norden Gråbrødrestrædet, to Loft høj til Gaden med Gårdsrum samt Jord og Græs i Byens Marker" blev vurderet, som den- da forefundnes, for Penge 66 Rdl. 4 sh. Boet sluttedes s. D. med et Underskud på 19 Rdlr. 1 sh 4 P.

Skifteprotokollen nævner som hans arvinger, foruden enken "Maren Elers Datter", hans afdøde broder Jørgen Pedersen Graaes fire børn, "nok en Broder ved Navn Jørgen Pedersen Graae", som var skomager, og hvis fire børns, Magareta, Dortheige, Maria og Anna Jørgens-Døttres, opholdssted var enken ubekendt, "item og en Søster Maren Pedersdatter, forhen boende i Bierne Mølle", om hvem det siges, at hun er død, men har efterladt sig børn, "endnu den salig Mands fulde Søster Anna Pedersdatter", der ligeledes var død og som havde efterladt sig en Datter.

KILDER

1 Ved sin Død i 1693 siges at han være 73 år.

2 Rådstueprotokollerne begynder først 1664. -

3 Rådstuebog 1664-74, fol. 80.

4 Do. 1674-fig fol. 166.

5 Do. fol. 146.

6 Do. fol. 164.

7 Do. 1664-74, fol. 77.

8 Do. 1674-99, fol. 159.

9 Do. fol. 159.

10 Do. fol. 199.

11 Do. fol. 209.

12 Byens Regnskab for dette år.

13 Byens Regnskaber for 1688 og følgende år.

14 Rådstuebog 1674-99, fol. 253.

15 Vor Frue Kirkes Regnskabsbog. - 11) Deres Rækkefølge kan ikke fastslås; at to Sønner (Halvbrødre?) begge hed Jørgen, var ikke ualmindeligt efter Datidens Skik, selv om det hørte til Sjældenhederne.

NIELS LAURITZEN GRAAE 10.24

~1599 - 07/10/1664

ANNA HANSDATTER 10.24

~1594 - 30/09/1628

1 ægteskab

3 Sønner og 2 Døttre af 1ste Ægteskab

BØRN

Peder Nielsen Graae 1620- 1693

C Hans Nielsen Graae

FAMILIEHISTORIE

Borger og Handelsmand i Ystad, hvor han drev omfattende Forretninger.

1623-24

Nævnes første Gang i Toldregnskabet for 1623-24, indførte da to Oxer, i de følgende regnskaber indtager han en fremskudt plads blandt byens købmænd; han handler med korn, mel, gryn, malt, smør, islandsk fisk, flæsk, allun, potaske o. s. v.

1628

30 september Anna Hansdatter dør

1631

Niels Lauritzen Graae nævnes som Raadmand (**9**)

1632

6. Juli Niels Lauritzen Graae skødede en gård og Grund i Ystad til kræmmeren Mathias Gieffueke (**1**)

1636

Niels Lauritzen Graae bliver borgmester (**10**),

1637

Gift 2den Gang med Anna Svendsdatter, født ca. 1599, død 4. Okt. 1637.

1644

11 oktober Elna Clausdatter dør. Hun er Niels Lauritzen Graa 3. hustru, født ca. 1604, død 11. Okt. 1644, uden tvivl i København, idet det ses, at hun 16. Okt. s. A. blev begravet der i St. Nicolai Kirkes søndre Gang.

1657

Søger om afsked fra borgmester bestilling. Hans Ansøgning, der er forsynet med hans egenhændige underskrift, men som er skrevet med en anden hånd, lyder som følger:

STORMEKTIGE HØYBAARNE FØRSTE OGH HERRE ALLERNAADIGSTE KONNING.

Jeg fattige Mand, Eders Kongl. Maytz underdännigste Tienere och Indvaahner udi Ydsted, formedelst min høye Alderdom och store Schrøbelighed forarsagis Eders Kongl. Mayt. paa det allerunderdännigste och ydmyggeligste at anmode at mig naadigst motte bevilgis min Borgemesterdoms Bestilling (som jeg udi mange Aar hafuer betient) at maa quitere och resignere, naadigst anseendis, at jeg for Alderdom och Suaghed samme Bestillings Besueringer ey, saasom jeg underdännigst gjerne ville og burde, kand administrere och betiene, som af min gunstige Her Slotzherris och andre Gotfolchis af Adel och Uædel deris Kundskab sehal sand ferdig befindis. Beder derfor underdännigst och ydmygge ligst, at jeg naadigst motte fra samme Bestilling forlofuis och fra alle Byens Sager, Toug och Nefninger vere forskonet, undertagendis Hans Kongl. Maytz Schat och Tunge, som jeg af yderste Efne och Forinufne vil sebylde och ud giøre, saa lenge Gud mig noget vil forlehne, forventendis underdännigst herpaa et mild och naadigt Suar, det Gud -vil belønne, under huis almechtigste Proteetion jeg Eders Kongl. Mayt. ydmyggeligst vil hafne befalet, forbliftiendis

Eders Kongl. Maytz

underdännigste Thienere

Ex Ydsted den 1. July indtil Døden

Ao 1657 Niels Lauritzon Graae.

E. Haand.

Ansøgninger bærer følgende påtegning af lensmanden paa Malmøhus:

Er Borgernester af sin Alder besuert, undschylder ded nok at besuere hannem videre, och bør derforre hans Colleger at tage sig Verket an, som de ville dennem schulle ske udi saadan tilffille, intil Tiderne bliftie saaledis, anderledis kan disponeris.

Helsensborg den 21. July 1657

Axel Urop

m. m. propria.

Afskedsbegæringen blev bevilget 21. Sept. 1657 (2)

1664

Han døde 7. Okt. 1664 i Ystad i sin alders 65. år. Der er ikke fundet skifte efter ham (3) ej heller efter nogen af hans tre hustruer.

På den søndre side af St. Marie Kirke opførte han et begravelseskapel, som i midten af forrige århundrede blev nedrevet, efter at det en tid havde været benyttet til sakristi. Under gulvet fandtes da en muret grav med flere lig. Hans søn rådmand Hans Graae, lod her på den vestrevæg opsætte et epitaphium, som efter kapellets nedrivning blev ophængt på den pille, der er nærmest det sted, hvor kapellet lå (4); nu er epitaphiet, der er 315 em. højt og 173 em. bredt opsat i kirkens vestre ende, lige i hjørnet mod nord.

Indskriften lyder:

»B. Niels Graa, fordum Borgmester i Ysted paa 21 Aars Tid, død 1664 i hands Alders 61 (!) Aar, gift 3 Gange, egde 3 Sønner, 2 Døttre.«

Denne indskrift er dog ikke den oprindelige, det synes, som om den runde tavle, der på billedet ses under familieportrættet, er gjort mindre i tidens løb, de enkelte træstykker, der danner tavlen, har i hvert fald været skilte ad og er igen sat forkeret sammen, idet man tydeligt under den med grå farve malede ovennævnte indskrift ser den tidligere indskrifts forgyldte bogstaver, stående paa hovedet.

I Landsarkivet i Lund findes imidlertid en Kopi af den oprindelige Indskrift (5), der lød således:

»Dette Epitaphium oc Grafsted (6) med und haffver Erlig, acthar oe velforstandige Mand, Hans Nielsson Graa, Raadmand her udi Staden, til Guds Ære, Kirchen til Zirat oc hans afdøde sal. Fader, den actbar oc velforstandige Mand Niels Lauritzøn Graa, fordum Borgmester oc fornemme Handelsmand i Staden, til lhukommelse ladet opsette, som saligen i Herren hensoff den 7. October Anno 1664 udi hans Alders 65. Aar, efter at han haffver afled udi i ett erligt oc kierligt Æcteskab med hans lste salig Hustru Anna Hans Datter 3 Sønner oc 2 Døttre, døde den 30. September 1628, Ætatis 34; den 2den Graads Hustru, Anna Svens Datter, døde den 4. October Anno 1637, Ætatis 38, den 3die, Ellne Claus Daatter, døde den 11. October Anno 1644, Ætatis 40. Gud gitrve dennem alle en glædelig Opstandelse, paa Dommens Dag det evige Liff. Her hviler vi aff Werden træet, vor Siel af Glæde opfuld. oe mætt.«

Blandt kirkens »Antikviteter« opbevaredes endnu i 1858 en messingplade med indskrift, den havde siddet paa Niels Graaes Kiste (7), men findes nu ikke mere i kirken.

I det Graae'ske kapel fandtes endvidere tidligere paa den østre væg midt for epitaphiet en tavle med følgende Indskrift (8):

»Till stadigvarande åminnelse varder her antecknat, att Begravningsrummet under denna St: Mariæ kyrkas Sacristiga har fór detta tillhård fordum Borgmestaren här i Staden sahl. Nils Graa, vidh. hvilkens fammilj dett och ståndigt varit bibehållit, intil des de af samma fammilj sist lefvande tvenne syskone, Enkehustrurne Marina och Brigitta samt Jungfru Anna Graa voro i Herranom afsomnade, då efter deras fårut gjorde skrifteliga disposition af den 11 Martii 1727 detta Begravningsrum St Mariæ kyrchia evårdelighet nyttjande henfallit med de vilkohr, som finnas beskrifna uti sielfva Dispositions Instrumentet, hvilket år antecknadt i Kichie (!) Raads Protocollet den 18 februari och Rådstugu protocollet den 17 januari år 1737.«

3 Sønner og 2 Døttre af lste Ægteskab; Peder Nielsen Graae i Svendborg, født 1620, død 1693, har maaske været den ene af Sønnerne (2), af disse kendes imidlertid kun med Sikkerhed: C. Hans Nielsen Graae.

1672

C. Hans Nielsen Graae. Handelsmand i Ystad, nævnes som rådmand Da en af Marie Kirkens klokker »Knutsklockan« blev omstøbt 1672, sattes hans Navn blandt flere andres paa den ny klokke; denne omstøbtes atter i 1777. Der foretoges 21. Juli 1680 likvidation efter den salig mand, hvis ejendom havde taget stor skade og var ilde medfaren i krigen, navnlig under den »store« plyndring. Der menes sikkert hermed danskernes plyndring af Byen 4-5 Juni 1678.

Mindst 5 Børn der alle nævnes i likvidationen:

BØRN EFTER HANS NIELSEN GRAAE:

Niels Hansen Graae.

Beretta H ansdatter Graae.

Lena Hansdatter Graae.

Marna Hansdatter Graae.

Anna Hansdatter Graae.

KILDER

- (1) Den nævnte Pakke »Diverse handlingar«. Han bogstaverer her selv sit Navn »Graae« og forsegler med et desværre nu ganske utydeligt segl, trykt paa papiret med voksunderlag. - 1) Bilag til Ystad Byfogedregnskab 1637-38 (Rigsarkivet i Kjøbenhavn). - 1) Jvfr. den nuværende Indskrift paa hans Epitaphium, hvor det siges, at han var Borgmester paa 21. år
- (2) Skånske Registre 1648 60, fol. 456 (Indlæg).
- (3) I Skifteprotokollen 1622-94 findes ingen skifter fra årene 1652-66, to pakker med enkelte skifter omfatter årene 1611-63 og 1667-76.
- (4) Psilander pg. 21.
- (5) Beskrivelse af St. Marie Kirke fra 1830 i pakken »Indkomna uppgifter med anledning av kunglig förordningen 1828 11/4 ang. minnesmärkens fredande och bevarende«, Lunds Domkapitels arkiv.
- (6) I Indberetningen har Præsten her skrevet »Grafställe«, hvilket må være en skrivefejl.
- (7) Psilander, pg. 21.
- (8) Se nævnte Beskrivelse af Kirken.

Granjean

LAURITZ NIELSEN GRAA 11.48

? - ~1622

ANNE PEDERSDATTER 11.48

+1617

BØRN

Mindst 3 Børn

Niels Lauritzen Graa se 10.24

Benthe Lauritzdatter Graae, levede 1617, maaske død 1631.

Gift med Henrik Gertsen. Borger i Ystad, Værge for Marie Kirken, hvis prædikestols forgyldning han bekostede sammen med to andre (**10**).

I det lille Anlæg ved St. Petri Kirke findes, stillet op ad kirkemuren, en ligsten, der tidligere har ligget i gulvet i Marie Kirken, men nu er flyttet hertil. Dens Indskrift lyder: »Denne Sten og Sted hører Hindrie Gertsøn og hans Arvinger til. 1631 «.

Muligvis er dette Aar Benthe Graaes Dødsaar. Der holdtes Skifte efter ham 18. Febr. 1633(**11**). (Han gift 2den Gang med Anne Boesdatter, »lefuede med hinde en kort Tid«)

Jens Lauritzen Graae. Handelsmand i Ystid, nævnes 1649 som rådmand). Der holdtes 21. Sept. 1668 Skifte efter ham, da Hustruen ikke nævnes, må hun være død før ham. Boet fremviste et underskud paa 303 Daler 15 sh (**2**)

FAMILIEHISTORIE

Lauritz Nielsen Graae. Borger og Handelsmand i Ystad. Solgte Øl, baade gement og Rostockerøl, bl. a. til forskellige Adelige i Omegnen, drev Handel med Korn og Kramvarer, indførte saaledes Humle, Kander, »Kauring brødt« osv.

Skænkede i påskeugen 1628 i sit testamente 100 daler mønt til skolen i Ystad(**8**), samtidig 100 daler til hospitalet(**9**) Til Vor Frue Kirke, der nu kaldes Marie Kirken, gav han 100 daler, hans hustru 50 daler, hvorfor deres navne senere blev malede paa en mindetavle over kirkens velgørere.(**10**)

Gift med Anne Pedersdatter (»Anne Peder Jydes«), død for 1617 (Datter af handelsmand og rådmand i Ystad Peder Jyde og Anne Lauritzdatter (1)

Jens Lauritzen Graa Hustruen kendes ikke Mindst 4 Børn

Lauritz (Laurs) Jensen Graae, nævnes i Faderens Skifte 1668.

Zander Jensen Graae, nævnes da ligeledes (3)

Claus Jensen Graae, om hvem det i Faderens Skifte siges, at han »boedhe och dædhe i stadhe«, hans efterladte Børn skal efter Farfaderen arve, «buis som tilofders blifuer, naar Geldhen først betalt blifuer».

Marne Jensdatter Graae. Skifte efter hende holdtes 5. Sept. 1673.(4)

Gift Iste Gang med Hans Koefoed. I Anlægget ved Petri Kirke findes en Ligsten, der oprindeligt har ligget i Marie Kirkens Gulv. Af den meget utydelige Indskrift læses Ordene:

»Her under ligger begrafven erlig act forstandige Mand Kofod, som salig hensof den 19(?) A(?) Anno 1652 Gud hafver«. I Hjørnerne er Evangelistsymbolerne indhugne, Omskriften er Skriftstedet »Jeg ved, at min Frelser lever o. s. v.«, øverst læses Bogstaverne H K F M ID om kring et Koben.

Bogstaverne skal sikkert betyde Hans Kofod, Marne Jensdatter.

Gift 2den Gang med Lauritz Pedersen Weibøll. Handelsmand i Ystad, nævnes som Raadmand 1678 (5) Død 30. Nov. 1680.(6)

(Han var gift 2den Gang med Margaretha Jacobsdatter).

KILDER

1 20. Febr. 1617 holdtes i Ystad »it venligt Arfueschifte, Contraet oe Forligelsenaalk« mellem hende og hendes salig Mands. P. Jydes Børn og Børnebørn, »som vagre Lauritz Graaes Børn«; de sidstnævnte arvede en Søster lod efter Morfaderen. 25. s. M. tilkendegav Arvingerne paa Raadhuset, at de rigtigt havde annammet Arven; »erlig och velacht Mand Lauritz Nielsøn Graa, voris Medborger« mødte da paa Sønnen Jens Lauritzens, »erlig og velfornumstig« Niels Lauritzen paa sine egne og Henrik Gertsen paa sin Hustru Bente Lauritzdatters Vegne. Skiftepakke 1611-63.

2 En Række ikke ikronologisk Orden sammenhæftede Skiftebreve.

3 Han er muligvis identisk med den Zander Graae, der ejede en Bryggergaard og Grund i Vininielskafte og som var en af Kjøbenhavns 32 Mænd (Kjøbenhavns Diplomatarium 111, 684, 770), døde 1684.. hans Lig maatte ifølge Bevilling af 9. Maj begraves om Aftenen (Sjællandske Registre 1684, Nr. 162). Gift Iste Gang 1669, Vielsesbrev udstedt 10. Maj, med Else Gregersdatter (Sjæl. Reg 1669, Nr. 155), døde 1678, Begravelsesbevilling af 7. Sept. (Sjæl. Reg. 1678, Nr. 205). Gift 2den Gang 1680, Vielsesbrev af 18. Sept., med Agnete Rasmusdatter (Sjæl. Reg, 1680, Nr. 319). [Hun gift 2den Gang med Renteskriver Peder Rasmussen].

4 Skifteprotokol 1622-94, fol. 126, jvfr. en Bække ikke i kronologisk Orden sammenhæftede Skiftebreve.

5 Psilander s. 116.

6 C. G. Weibull: Slåkten Weibull, gencalogiska och biografiska anteckningar. Lund 1911. - «) Ovennævnte Pakke »Diverse handlingar«.

7 Ystad told og acisse regnskaber 1606 of følgende år.

8 Extrakt af Ystad fundats i pallen "Diverse handlinger" i Ystad Stadsarkiv.

9 Psilander s 84.

10 Psilander s 24

11 Skiftepakken 1611-63

12 Psilander s 116

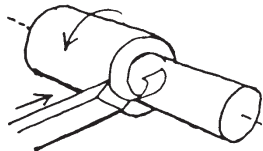

INDHOLDSFORTEGNELSE

VIPPEDREJEBÆNKEN	2
FODDREJEBÆNKEN	2
HÅNDVÆRKET	3
VÆRKSTEDET	3
OPSPÆNDINGSANORDNINGER	3
REDSKABER	3
ANDRE HJÆLPEMIDLER	4
ARBEJDSGANGEN	4
FRA HÅNDVÆRK TIL KUNSTINDUSTRI	5

At dreje vil sige at bringe et materiale i roterende bevægelse om sin egen akse på en drejebænk, samtidig med at man med et skærende jern afskræller spåner fra dets overflade. Drejeren er en håndværker, der forarbejder møbeldele (søjler, tappe, ben) husgeråd (vaser, skåle, skeer), gardinstænger, blokke, galanterivarer, piber, stokke, paraplyer, rokke, knapper, dørgreb m.m. af materialer som træ, horn, elfenben, perlemor og knogler.

Man kan på grundlag af det materiale, der arbejdes i, skelne mellem en trædrejer, der især udfører sine arbejder i de almindelige træsorter: bøg, eg, frugttræ, og en kunstdrejer eller bendrejer, der ved siden af ben, horn og lignende også benytter ædle træsorter som f.eks. mahogni og ibenholt.

Metaldrejeren, der ikke nærmere skal beskrives i denne sammenhæng, udfører mange af de samme arbejdsprocesser som trædrejeren, men på grund af det hårde materiale er metaldrejningen blevet mekaniseret tidligere. Det var til metaldrejning den første supportdrejebænk blev taget i anvendelse - konstrueret o. 1797 af en englænder H. Mandslay. Navnet kommer af, at en support fastholder drejehjulet under arbejdet i det hårde materiale. Udnyttelsen af motorkraft skete også tidligst ved metaldrejning.

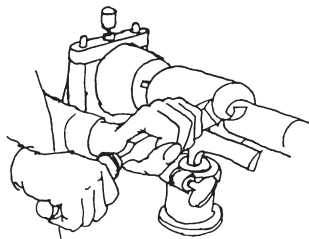

Allerede assyrerne og babylonerne har fremstillet møbler med drejede og stærkt profilerede ben. Et af de ældste vidnesbyrd, der beretter om anvendelsen af drejebænken, er et assyriske relief fra o. 600 f. Kr. Det forestiller kong Assurbanipal liggende på en løjbænk og hans dronning siddende på en stol; begge møbler er udført som drejearbejde.

Det var fra Orienten, grækerne overtog drejebænken. Den ældste afbildning af en drejebænk skal være fundet i den ægyptiske præst Petosiris' grav fra o. 300 f.Kr. På billedet ses, at der er to mænd om arbejdet, en holder et skærende instrument mod materialet, der er spændt op mellem to pinoler, og en trækker frem og tilbage i de løse ender af en snor, der er viklet om materialet. Det bringes derved i en roterende bevægelse skiftevis den ene og den anden vej, men manden der skærer, kan kun arbejde med jernet, når materialet drejer mod ham. Snoren kan også, monteres som en streng på en bue, hvilket muliggør, at en mand kan dreje uden hjælper. Denne enkle type, buedrejestolen, anvendes i Asien og Orienten den dag i dag, ligesom typen i forfinet udførelse finder anvendelse i urmagerværksteder.

VIPPEDREJEBÆNKEN

Buedrejestolens princip genfindes i vippedrejebænken. Den er opfundet i Europa i middelalderen. Den tidligst kendte afbildning af en vippedrejebænk findes i et fransk håndskrift fra midten af 1200-tallet. I vippedrejebænken bliver snoren ikke trukket med hånden, men med foden ved hjælp af tramper eller trædelad. En snor føres fra en fjedrende træstang under loftet ned til drejernaterialet, hvorom den vikles mindst to gange, og derfra videre til trædeladet. Fordelen ved vippedrejebænken fremfor buedrejestolen er, dels at man opnår større kraft i drejebevægelsen, og dels at begge hænder er fri. Når foden løftes fra trædeladet drejer emnet tilbage, men kan stadig kun bearbejdes, når det drejer mod drejeren, hvorfor kun 50% af drejebevægelserne udnyttes.

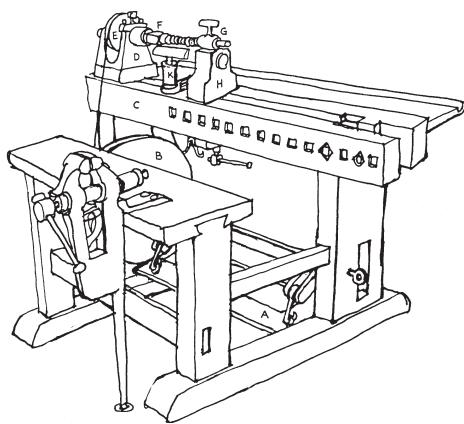

Håndværkerne synes dog ikke at have betragtet dette som nogen stor ulempe, thi metoden er blevet brugt længe efter, at man har fundet på en kontinuerlig drift med omdrejningshjul, der enten kan være et stort hjul trukket rundt ved et håndtag, eller som det oftest er tilfældet, et svinghjul, der via en krumtap bliver drevet rundt med fodtråd. Drejeren opnår derved en fortløbende drejning og får begge hænder fri.

FODDREJEBÆNKEN

Princippet i foddrejebænkens fortløbende svinghjul og spindel er allerede opfundet o. 1500 af Leonardo da Vinci, og selv om denne

foddr

ejebænk er blevet almindelig kendt i Europa i 1700-tallet, er det først fra begyndelsen af 1800-tallet, at den for alvor finder anvendelse.

Mange standspersoner har haft drejning som hobby. Drejemoden var særlig yndet i

1500- og 1600-tallet. Herhjemme har blandt andre Christian 4., Frederik 3. og Christian 6.'s dronning Sophie Magdalene haft eget drejebblad. Mange husmænd har desuden tjent en ekstra skilling i vinterhalvåret ved at forfærdige både køller, kageruller, legetøj og rokke som husflid ved hjælp af en drejbænk.

HÅNDVÆRKET

I 1652 dannes Københavns drejerlav, der også tæller alle drejere i sjællandske byer blandt sine medlemmer. Uden for hovedstaden finder vi kun drejerlav i Aalborg (1711), Århus (1706), Horsens (1750) og Odense (1744). Indtil 1742 er også stolemagerne omfattet af Københavns drejerlav. I dag er både trædrejere og kunstdrejere selvstændige fag underkastet lærlinglovens bestemmelser.

VÆRKSTEDET

I drejers værksted findes altid mindst én drejbænk, og hans vigtigste arbejdsplads er foran denne bænk, der altid står langs med en væg under et vindue for at få mest muligt lys over arbejdet.

En foddrejbænk har to ben, hvorimellem er anbragt et fodtråd (A), der ved hjælp af en krumtapaksel bringer et svinghjul af træ (B) i bevægelse. Benene understøtter to parallelle vanger (C), der er underlag for en fast dok, spindeldokken (D), en bevægelig dok, pinoldokken (H) og en ligeledes bevægelig forsætter eller ankeg (K). Under arbejdet er pinoldokken og forsætter spændt fast til vangerne ved hjælp af håndtag. Spindeldokken er leje for spindlen (F), der er forsynet med en trappeskive (E). Herfra fører en rem (af tarm, læder eller hamp) ned omkring svinghjulet. Når man træder på fodtrådet sættes via krumtappen svinghjulet i bevægelse, og denne bevægelse overføres ved remmen til spindelens, der sættes i rotation.

Hastigheden kan reguleres ved at flytte remmen mellem trappeskivens 3-4 trin. I svinghjulets kant er der riller af forskellig dybde. Lægges remmen i en anden af rillerne ændres ligeledes omdrejningshastigheden.

Normalt træder drejeren ca. 60 gange på fodtrådet pr. minut, og spindelens hastighed kan variere mellem 375 og 3000 omdrejninger pr. minut.

OPSPÆNDINGSANORDNINGER

Spindelnæsen er forsynet med et udvendigt gevind for påskrining af forskellige opspændingsanordninger til at fastholde de mangeartede materialer, der skal drejes, f.eks. hulpatron af træ med jembeslag, klemmepatron af træ med ring af horn eller klopatron (på F). I pinoldokken er anbragt et rør med en konisk indgang til en spidspinol (G). Pinolens spids skal ligge nøjagtig ud for spindelnæsens centrum. Mellem spindel-næse og pinolspids anbringer man materialet, der fastspændt på spindelens roterer om sin egen akse støttet af pinolspidsen. Forætteren (K), som danner støtte for drejernet under arbejdet, anbringer man så nær materialet som muligt.

REDSKABER

På værkstedets væg hænger reoler, i hvis hylder der er huller og riller. Her opbevarer drejeren det meget tilbehør til drejbænken: klopatroner, skruepatroner, hulpatroner, forskellige pinoler, centrumbor og glatplaner (til glatplanet skrues man en genstand f.eks. en skål, der skal uddrejes, og som ikke støttes af pinolen) samt briller (disse er af jern eller træ og er fastspændt på vangen. En brille anvendes som støtte for lange, spinkle emner, medens disse bearbejdes »i den frie ende«).

I hyldernes riller finder man også drejers mange håndredskaber, især drejerør og drejemejsler. Nogle drejerør med flad hulform kaldes også skruberør. De bruges til skrubbredning, hvorved materialet, bearbejdes fra kantet form til cylinderform, idet man drejer brede spåner af. Grundformens grove omrids drejes altid med rør. Drejeren har drejemejsler i forskellige størrelser og med forskellige skærevinkler, idet der kræves mejsler med spidsvinklet »fas« til blødt træ og med stumpvinklet fas til hårdt træ. Der findes specielle uddrejere til drejning af indvendige sider, rottehaler samt oprømmere, hvormed man »rømmer« hullet op, efter at den første ansats er boret. Oprømmeren har konisk blad og halvcirkelformet tværsnit. Til drejning af gevind på fri hånd anvendes særlige jern (bl.a. ved drejning af gevind på dåser og lignende, der har for stor diameter til

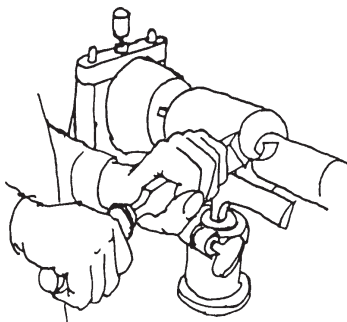

Håndstilling



Brille

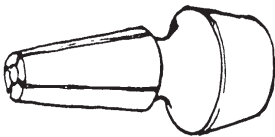

Klempatron



Håndpasser

snittøj). Endvidere rummer hylderne lokbeitel, stikstål til udstiksdrejning, kørner, file og raspe foruden hans måleredskaber, nemlig krumpasser og dansemeister til henholdsvis udvendig og indvendig måltagning, skydeltere, stregmål og tommestok.

På væggen vil man ligeledes se svingborhåndtag med forskellige skebor anbragt let tilgængeligt. På en krog hænger ofte arbejdstegninger og skabeloner til f.eks. pokaler, rokke og paraplyer.

ANDRE HJÆLPEMIDLER

Det er dog ikke alle drejers arbejder, der kan udføres på drejebænken. I værkstedet vil man da også finde en skærebænk eller snittebænk, hvori materialet kan fastholdes, når drejeren f.eks. med båndkniven fremstiller pumpeko af træ (med hjerte og klap) til vandposte.

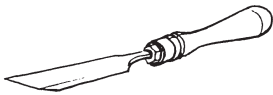

Mejsel

Mange store genstande bliver ikke bearbejdet på drejebænken, men spændes op i en skruestik, der kan sidde fastspændt på kanten af et bord. Genstande, hvori der skal laves skruegang, spændes op i en skruestik. Et af drejers arbejder er da at bore for med en indsnider.

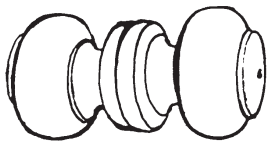

På drejerværkstedet vil man altid finde flere sæt snittøj i forskellige størrelser til at dreje træskruer og skruegange med. Snittøjet består af to dele, snittappen og skruesnittet. Snittappen eller snitbolten er en stålstang forsynet med skarpt gevind på de fire kanter med hulninger imellem og foroven udstyret med et tværhåndtag. Snitbolten er konisk for at kunne give skruegangen den rigtige form. Med den skæres skruegangen. Når snittappen ikke bruges er den beskyttet af en skede. Til at dreje eller skære selve skruen eller bolten, der skal passe i skruegangen, bruges skruesnittet, ofte blot kaldet snittøj. Dette består af en træklods med håndtag i begge ender. Et hul med en skruegang går tværs gennem klodsen, og nær ved skruegangensindgangen er der anbragt et skarpt jern, en gejsfus der skærer gevind på ydersiden af det cylinderformede stykke træ, som skal blive til en skrue. De to dele snittap og skruesnit kaldes ofte henholdsvis fader- og moderskrue.

Model



På værkstedet ses ligeledes spændblokke i flere størrelser. Her sidder bl.a. limede arbejder i spænd for at tørre. Nogle materialer er det nødvendigt at lime sammen af flere stykker træ før de drejes. Her må man for det første være forsigtig ikke at linie kærnetræ og vedtræ sammen, da de arbejder forskelligt, når de tørrer. Desuden må man vælge en limtype, hvis egenskaber passer til den færdige genstand. I ét tilfælde er det måske nødvendigt med en lim, der er bestandig over for vejrliget, i andre tilfælde skal den have stor bindekraft, må ikke misfarve, skal tørre hurtigt etc. Drejeren bruger og fremstiller ofte selv både glutenlim, hudlim, læderlim, knoglelim og kaseinlim.

Pinol

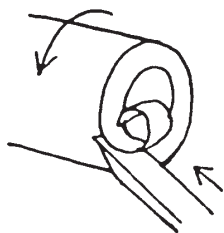

Under en skrivepult står sandsynligvis en kasse med halvfærdige ting, drejede kugler, dele til rokke, skakbrikker, træklodser, knogler, pibehoveder og lignende. Et eller andet sted på værkstedet vil man finde en slibesten, hvorpå drejeren holder sine jern skarpe, og en morter, hvori han støder de forskellige bestanddele til fernis eller pulveriserer pimpsten, der bruges til slibning af hornarbejder. På en hyld eller et bord står en filterkrukke til politur, forskellige flasker med bl.a. bomolie, som de lakerede og tørrede ting bliver gnubbet og poleret med, foruden krukke med træprop indeholdende bejdse og lim. Ved bagvæggen står limovnen af jern med et kogehul, hvorover limpotten varmes.

ARBEJDSGANGEN

Før drejeren begynder sit arbejde ved drejebænken udvælges træet. Dette må aldrig være vådt og skal helst være uden knaster. Desuden anvendes aldrig stykker, der indeholder træets fulde runding eller marv for at undgå revner (bl.a. i kugler). De allerblødeste træsorter anvendes heller ikke.

Plandrejning

Til bordben, søjler, udborede arbejder og lignende vælges slankt træ helst af eg eller bøg, men også nøddetræ bruges. Til genstande, der ikke skal være så stærke eller skal farves eller bejdes f.eks. rokke og garnhasper bruges elletræ, der er blødt og let at dreje. Af andre hvidlige træsorter anvendes også løn og ahorn. Asketræ har smukke årer og bruges til store og borede arbejder. Æble- og pæretræ benyttes til galanterivarer, da træet er tæt.

Hvis man vil dreje en skal og ikke vil risikere, at den slår sig, undersøges først hvilke træsider, der har været nærmest træets marv, og man udhuler da den modsatte side. Når træet er valgt og tilhugget med en bredbil eller anden økse, spændes det op mellem spindelnæse og pinolspids. Nu anbringes forsætteren nær materialet i en sådan højde, at drejernet får en god skærevinkel, d.v.s. at det skal anbringes lidt over træstykkets vandrette midtlinie. Og den første grove tildrejning, skrubdrejningen, foregår med skrubrør. Under al drejearbejdet holdes drejernet ved håndtaget med højre hånd, som langsomt fører drejernet mod emnet, mens man med en fast venstre hånd holder klingen mod anlægsfladen på forsætteren.

Efter skrubdrejningen følger sletdrejningen, der udjævner de grove spor efter den første tildanning. Under sletdrejningen kontrollerer drejeren, om de tilsigtede mål er nået. Fasen på drejemejslerne må ikke gå i en for stejl vinkel med emnet, idet mejslen ellers bliver meget vanskelig at styre. Helst skal mejslen gå parallelt med emnet. De mest benyttede grundformer i drejede emner er »hulkehlen« og »rundstaffen« (f.eks. i spoler og søjler). Ved »langdrejning«, »udstiksdrejning« og drejning efter form er materialet opspændt mellem spindel og pinol. Ved »plandrejning« (af f.eks. trætallerkener og skålbunde) og »uddrejning« af skåle, dåser og skruegange er det kun fastspændt til spindlen, og det bearbejdes fra den frie side.

Ønsker drejeren en snoet søjle bliver materialet efter skrubdrejningen inddelt på alle sider med cirkler i så mange dele, som søjlen skal have snoninger. Der gøres indsnit med en lille sav, og med en billedskærerkniv skæres eller stemmes det overflødig træ væk. Nu har søjlen i grove træk den snoede form. Denne »raspes« først med en grov og derefter med en finere rasp og glattes endelig ved at blive gnubbet med et fiskeskind. Til sidst kan søjlen eventuelt bejdses og poleres.

FRA HÅNDVÆRK TIL KUNSTINDUSTRI

Drejerhåndværket er i dag et lille fag. Efterspørgslen efter drejerenes arbejder har altid været meget afhængig af modens luner. Ikke siden sidste halvdel af 1800-tallet har man ønsket møbler forsynet med drejede ben med kugler og lignende. Imidlertid har drejearbejdet fået en renæssance, idet trælegetøj, stumtjenere, gardinstænger, trætallerkener og trælysestager alle er eksempler på drejede ting, der atter efterspørges.

De mest ensformige drejearbejder som f.eks. drejning af glatte bord- og stoleben udføres nu helt og holdent på maskiner, da mennesker ikke kan konkurrere med maskiner i hurtighed og pris. Drejebænken drives i dag ikke med fodtråd, men af en motor. Drejerenes håndarbejder bliver i dag mest anvendt i kunstindustrien,

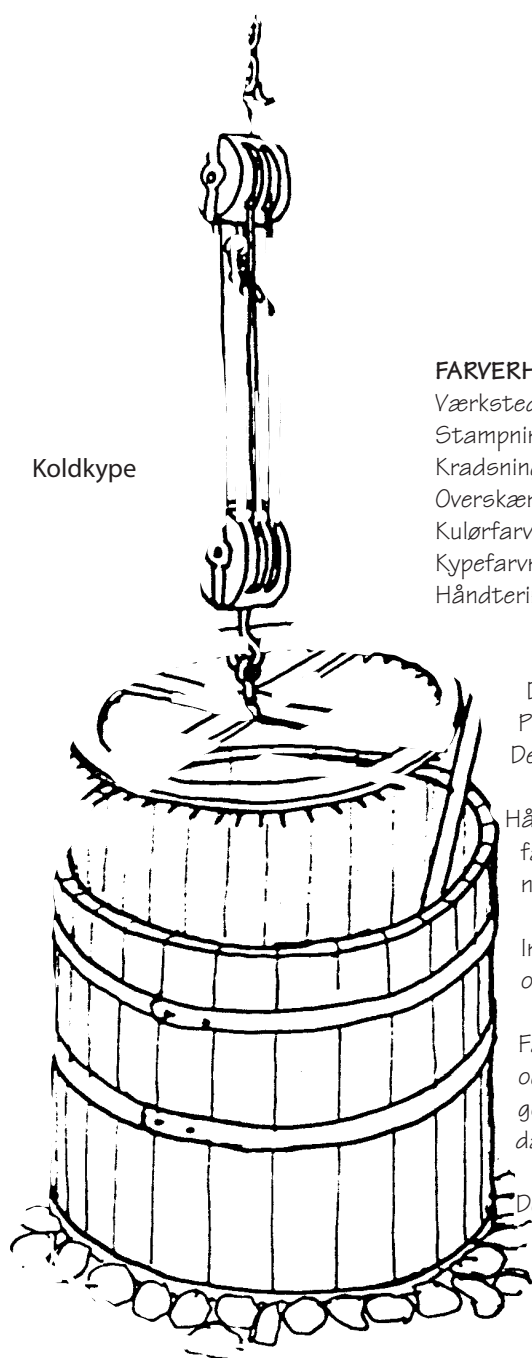

Koldkype

FARVERHÅNDVÆRKET

Værkstedet.....	E.1
Stampning	E.2
Kradning	E.2
Overskæring	E.2
Kulørfarvning	E.2
Kypefarvning.....	E.2
Håndtering og vridning	E.3
Trykning.....	E.3
Skylning og tørring	E.4
Dekatering	E.4
Presning og glitning	E.4
Den nye tid.....	E.4

Håndværksfarvning kendes i Danmark fra midten af 1500-tallet. Den første farver blev indkaldt fra Lübeck af Frederik 2. i 1560 og han etablerede sig i den nuværende Farvergade i København.

Inden der kom farvere til landet havde kvinderne enten selv farvet deres garner og stoffer, eller de havde købt farvet klæde fra udlandet.

Farverens arbejdsområde var ikke begrænset til selve farvningen. Man udførte også klædetilberedningen, d.v.s. alle de behandlinger det løse, hvide vadmel skufle gennemgå for at blive smukt farvet, kraftigt klæde med fin, glat luv der helt dækkede trådene.

Det var dog ikke alt vadmel, der gennemgik hele proceduren. Det, der brugtes til hverdag, blev således kun farvet og presset.

De fleste farvere kunne desuden trykke mønstre på stofferne.

VÆRKSTEDET

Farveren behøver meget vand til sit arbejde - frem for alt til skylningen - og hvor det har

været muligt, har man lagt farvergaden ved et vandløb.

Det er også et håndværk, der kræver ganske meget plads og i værkstedsbygningen er der en opdeling i rum, som groft svarer til de forskellige behandlinger farvegødset får: »Kypekammer«, »kulørfarveri«, »pressekammer« og »tørrestue« samt en »hestegang«, hvis der bruges hestekraft til at drive de få maskiner. Til farveriet hører også en butik samt en »hvidbod«, hvor stoffer, uld og garn opbevares og mærkes inden behandlingen.

I det følgende skal de enkelte arbejds momenter gennemgås med hovedvægt på klædetilberedningen med tilhørende farvning, idet det er den mest,;t omfattende proces.

STAMPNING

Det første led i klædetilberedningen udføres af mølleren på en stampemølle, men det er ofte farveren, der bringer vadmelet frem og tilbage for kunderne.

Det uldne stof lægges i et kar med varmt vand og bearbejdes med trækøller, der drives ved vandkraft. Denne behandling bevirker en krympning og filtning af vadmelet, så det bliver kraftigere og får en tættere luv.

KRADSNING

Når vadmelet kommer vådt hjem fra stampemøllen, skal det »kradses« for at få et tykt lag luv. Farveren stryger hen over det med en håndredskab hvori der sidder karteboller, de tønneformede: blomsterhoveder af *Dipsacus Fullonum* (Kartebolle).

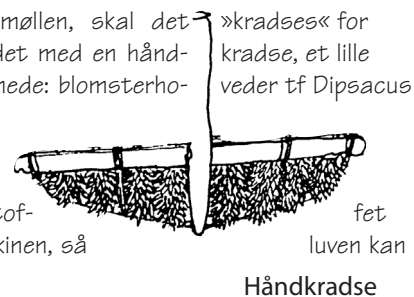

Senere får man dog kradsesmaskiner, der har kartebollerne anbragt på en valse, som stofpasserer. Der kan også monteres børster på maskinen, så børstes flad efter overskæringen.

OVERSKÆRING

Når vadmelet er tørt følger afskæringen af det øverste, ujævne lag af den opkradsede luv. Inden man fik maskiner brugtes store overskæresakse på knap 1 1/2 m.

Efter farvningen bliver vadmelet påny kradsset let og skåret.

KULØRFARVNING

Selve farvningen finder sted i kobberkedler, der er muret ind langs en fyrgrav. Der er normalt 45 kedler af varierende størrelse.

For at farven skal fæstne ordentligt, må farvegødset dog først »bejdeses«, d.v.s. koges et par timer i vand tilsat forskellige kemikalier.

De fleste farvestoffer blev tidligere udvundet af eksotiske planter. En stor del fik man således fra forskellige slags farvetræ, der blev importeret i hel stand og siden raspet til spåner. Et animalsk farvestof var dog »kochenillen« som man fik fra en skjoldlus. Den giver en kraftig rød farve.

Farvebadet tilsættes desuden ofte kemikalier, der nuancerer farven, ligesom også flere farvestoffer kan blandes for også at give forskellige nuancer.

KYPEFARVNING

Med farvestoffet »indigo« får man en meget ægte blå farve. Indigoen er imidlertid ikke høre kostbar, den er også svær at arbejde med, da den ikke er vandopløselig. Kypefarvning krævede dygtighed og omhu hos farveren, og den stærkt blå farve blev nærmest et symbol for farverhåndværket. Som skilt brugtes ofte et stykke blåfarvet vadmél, og lærlingene pralede med deres erhverv ved omhyggeligt at dyppe underarmene i kypen, så de blev blå. Der gik også historier om farvere, der tog sig af dage, fordi de ikke kunne få deres kype til at farve.

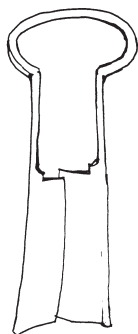

Skæresaks

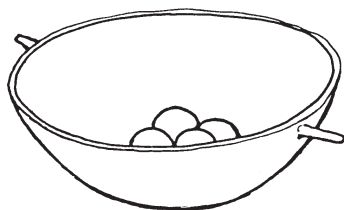

Riveskål

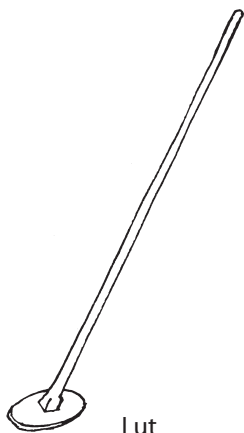

Lut

Farveren får indigoen i hårde klumper, som han knuser og river inden brugen. Sammen med vand hældes farvestoffet i en riveskål, hvori der ligger nogle tunge jernkugler. Skålen gynes nu frem og tilbage, hvorved indigoen opløses i vandet.

I kyperne (betegnelsen bruges dels om farvekammeret, dels om selve farvebadet) bliver indigoen afiltet og omdannet til et vandopløseligt stof, der kan trænge ind i fibre. Når farvegødset trækkes op af kypen er det gult, men under påvirkning af luftens ilt fremkommer den blå farve. Man skelner mellem varmkype og koldkype.

Varmkypen har varm »flotte« (farvebad) og den bruges til farvning af uldne varer. Kypen er et stort, jordgravet jernkar ca. 1 m i diameter foroven og omkring 2 m højt. Omkring karret er der murværk med indfyringshul. Afiltningen sker i denne kype ved en gæring-sproces, som farveren holder under nøje kontrol, for at den hverken skal farve for svagt eller for kraftigt.

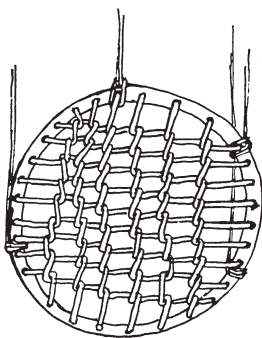

Kybernet

Koldkypene har man flere af, idet bomuldsfarvningen kræver kyper af varierende styrkegrader. De skal ikke opvarmes og kan derfor sættes i trækar, men ligesom varmkypen må de jordgraves på grund af højden. Koldkypene har en anden sammensætning end varmkypen og bruges ved farvning af boniuld og hør.

For begge kyper gælder det, at farvningen oftest består af flere »træk«, d.v.s. neddybninger med påfølgende iltning. Mellem de enkelte træk bliver der rørt op i bundfaldet med en lang træstang, en lut. Farvebadet skiftes sjældent ud, men med jævne mellemrum fjernes bundfaldet og nye ingredienser tilsættes.

HÅNDBETING OG VRIDNING

Under farvningen er det vigtigt at farvegødset bevæges så det ikke bliver skjoldet.

I kulørfarveriet har man hasper af forskellig størrelse, der anbringes over farvekederne. Stoffet syes sammen i enderne, så det kan rotere omkring haspen, der drejes rundt af farveren. Garn kan enten bindes sammen og haspes eller farves over kæppe, der ligger tværs over kedlen.

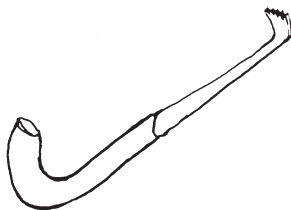

Bypehage

Håndteringen er noget anderledes ved farvning med indigo, idet farvegødset ikke må komme op i luften. Farveren holder vadmel i bevægelse med nogle hager, og i bunden af karret har han anbragt et kypenet, for at farvegødset ikke skal falde ned i bundfaldet. Bomuld og hørlærred, som skal farves i koldkypen, bliver hægtet op på en kypekrans, som hænger over karret og sænkes ned i farvebadet.

Mellem de enkelte træk skal farvegødset vrides, så luftens ilt kan trænge ind overalt. Til vadmelet bruger farveren en vridebør med vridemølle, som lægges over kypen. Klædet foldes sammen og fastgøres til møllen og når denne drejes bliver stoffet vredet.

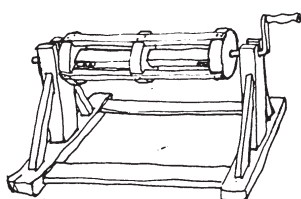

Haspe

Garn vrides på en duks, en lang glat træstang, der enten sidder over kypeme eller i en særlig duksstolpe. Garnet hænges op over duksen og en stok, vridenavlen, stikkes ind og drejes rundt.

TRYKNING

I de fleste farverier var der et særligt lille kammer, hvor stofferne kunne få mønstre påtrykt, der fandtes trykkebordet og trykklodserne, som oftest var lavet af professionelle formstikkere, men som også kunne være fremstillet af farverne selv.

Ved trykningen kan forskellige fremgangsmetoder anvendes. »Direkte tryk« er den enkleste metode og består i, at trykkloksen påføres et tyndt lag farvestof, hvorefter den presses mod stoffet.

»Dæktryk« udføres ved, at der med trykkloksen påføres stoffet en masse, hvis hovedbestanddele er pibeler og gummi arabicum, der under farvningen forhindrer farvestoffet i at trænge ind. Efter farvningen vaskes massen af. Farves stoffet på kype, får man det såkaldte »blåtryk«, der altså er blå med hvidt mønster. Det var meget brugt af almenen, især til sengeomhæng, forklæder og tørklæder.

Endelig kan farveren »afbrænde« kypefarvede genstande ved påtrykning med en sværte der indeholder svovlsyre. derved omdannes indigoen og skifter farve til gult.

SKYLNING OG TØRRING

Hvis farveriet ligger ved ct. vandløb foretages skylningen heri, men der kan også i stå en skyllemaskine i værkstedet. Stoffet anbringes mellem maskinens valser og syes sammen i enderne. Når stoffet sættes i rotation passerer det et kar med vand.

Tørringen sker enten i farveriets gård eller i et tørrekammer, der ofte er indrettet på et løft ved skorstenen.

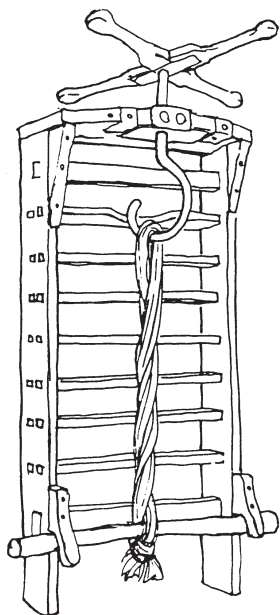

Vridebord

DEKATERING

Et led i klædetilberedelsen er dekateringen, d.v.s. en dampning af stoffet der skal, forhindre krympning. få luven til at ligge smukt og farven til at fæstne, især på trykte stoffer. Stoffet rulles op på et dekaterrør, et perforeret metalrør. Røret sættes fast på låget til en af farvekedlerne, således at dampen herfra ledes op i røret og ud gennem stoffet.

PRESNING OG GLITNING

I »pressekammeret« får stofferne den sidste behandling, inden de forlader farveriet. Stoffet foldes sammen til en bunke med et stykke karton mellem hvert lag. På over- og underside lægges et stykke kraftigt pap og en jernplade for at beskytte stoffet. Flere sådanne »pressepakker« lægges i den større presse og mellem dem anbringes jernbolte, som i forvejen er varmet i en bolteovn. Pressen skrues sammen og tøjet står i den til næste morgen.

Hør- og blålærred, som skal være rigtig blankt, bliver »glittet« ved at en glat, afrundet sten, der er anbragt i et stativ i loftet, gnides frem og tilbage over det.

DEN NYE TID

Med opdagelsen af anilinfarvestofferne i midten af forrige århundrede begyndte en stor omvæltning inden for farvehåndværket. Skønt de nye farver både var giftige og ikke farvede ægte fik de stor udbredelse, fordi de var meget nemmere at arbejde med og desuden gav strålende klare farver.

Samtidig med at anilinfarverne efterhånden kom til at betyde et stort fremskridt i teknisk henseende, var de ikke udelukkende til gavn for håndværket. De nye farver var så nemme at anvende, at mange flere begyndte at farve hjemme med de såkaldte »pakfarver«, som kunne købes hos købmanden. Udviklingen gik desuden mod mere fabriksmæssigt farveri. efterhånden som hjemmefremstillede tekstiler gik ud af brug, og folk gik over til at købe færdige fabriksvarer.

De små farvere fik svært ved at klare sig og måtte slå ind på nye arbejdsområder som spinning og vævning. Desuden var der mange, der fra begyndelsen af 1880-erne begyndte med kemisk rensning.

THISTED KRONOLOGI

- 600-700 Bynavne med -sted opstår i denne periode
- 1000 Ca byggeår for første kirke En trækirke(Antagelse)
- 1200 Runesten i kirketårnets væg. Tord, Amdis søn hviler her.
- 1250 Romansk granitkirke (Antagelse)
- 1367 Bynavnet nævnes i et dokument
- 1367 Thisted og Hovsør er steder hvor skattekorn kan afleveres
- 1374 Thisted og Hovsør er steder hvor skattekorn kan afleveres
Thisted bruges som ladeplads. der leveres korn. Skibe opankre på reden og ladninger indsejles på pramme.
- 1400 Den nuværende kirke bygges i slutningen af 14 hundrede tallet.
- 1454 Børglum Bispen Jens Friis får birkebrev på Thisted
- 1500-1600 Købstæderne styres af borgmestre og rådmænd.Rådmændene rekrutteres fra de velhavendes lag.
- 1505 "Viborg privilegier"
- 1507 Byen er en købstad og har været det et stykke tid
- 1522 Rådmand Christiern Sørensen
- 1528 Stadfæstelse af købstadsrettigheder. Hovsør skal ikke være købstad.
- 1534 Det store bondeoprør med Skipper Clement. 15 okt adlen lider nederlag ved Svendstrup
- 1536 Kongen indfører reformationen
- 1542 Der svares told og landgilde til Ålborg Der skal stilles soldater
- 1542-48 Stiftets første første lutherske biskop bor i den gamle præstebolig ved storetorv.
- 1542 Borgervæbningen oprettes(-1853). En slags bevæbnet hjemmeværn. Borgerne var herefter forpligtet til at modtage militær indkvartering.
- 1545 Købsstadsprivilegier stadsfæstes endeligt.
- 1546 Præstens bolig skænkes af Chr VIII til byen som rådhus/gildehus. Præsten hed Thomas.
- 1547 Der tillades marked Sct.Hans og Sct Olufs dag.
- 1549 Latinskolen oprettes
Thisted skibe skal føre kalk fra Mariager Fjord til bygningen af Koldinghus
En række opgaver skal byen løse for kongen i forbindelse med de erhvervede køb

- stadsrettigheder.
- 1551 Der må kun sælges ejendom i byen til folk der deltager iskatteunderlaget.
Adlen der er skattefri udlades hermed
- 1554 Borgere og byråd i uenighed. Dårlig administration.
- 1561 Lensmanden på Ørum udses til at overvåge byen.
- 1563-70 Syvårskrigen
Der skal betales krigsskatter og leveres tropper
Der indkvarteres tropper
- 1575 Der betales til befæstningen af Ribe
- 1576 Domme i hekkesager skal stadfæstes i Landsretten
- 1579 Beskatningen er for hård. Byen er fattig. Skatterne sænkes.
- 1594 Prædikestolen er renæssancearbejde fra dette år.
- 1608 En voldsom brand hærger byen. Brandramte er skattefri i 4 år. Tre fjerde dele af byen lægges i aske.
- 1616 Kirken får sit første orgel og organist
- 1620 En voldsom brand hærger byen. 3/4 af byen brænder ned. 24 aug
7 okt Borgerne anmoder kronen om skattefrihed. Der gives 3 skattefri år.
- 1622 Oversvømmelse 17 og 18 feb.
- 1625 Kejserkrigen begynder.
- 1627 Kejser Fredinans folk ankommer til Thy ved Sct Mikkelsdag. Det er første gang man mærker besættelse og byen er garnisonsby for tropperne.
Oberstløjtnant Melchior von Hartzfeldt er en rimelig human og belæst chef for tropperne
Byen har 1276 indbyggere.
Byen danner et friskarekorps der skal beskytte mod de fremmede tropper.
- 1628 Kejserens folk registrerer byens befolkning til 1276 indbyggere. 300 tår
korn 183 heste, 318 kreaturer 349 får og lam. 319 Svin.
- 1629 22 maj Fred
2 juni De fremmede tropper forlader byen.
Der bliver ikke betalt skat nogle år da folk er fattige efter besættelsen.
Byen slap for volden med bønderne måtte lide.
- 1630'erne Er rimelige år.
- 1638 Byfogden Rasmus Brock i strid med bystyret om magtfordeling
- 1643 Torstensonkrigen. Torstenson besætter Jylland. De var ikke så hårde ved byen. Fjendtlig indkvartering og brandbeskatning.
- 1645 Fred
- 1657 1. Svenskekrig
Man forsvarer sig ved Agger Tange. Mange lokale falder og nederlaget er total, da fjenden omgår befæstningen ved lavvande. Efter svenskerne kommer for bundsfælderne Brandenburgske og Polske tropper, der hærger værre end svenskerne. Dog ikke med så stor materiel skade som under kejserkrigen.
Byen er besat af svenske tropper. 1500 svenske tropper kommer til byen der helt ruineres økonomisk. I alt 12.332 Rd kostede krigen byen.
Adskillige gårde ligger hen uden ejere i denne tid.
- 1660 Fred Byen er nu ikke besat i 200 år. Indbyggertallet går dog tilbage
Den sidste lensmand i Ørum dør
Lensmanden på Vestervig Kloster bliver amtsmand for Vestervig og Ørum amter.
- 1671 Consumptionstolden indføres. Hver købstad er nu et toldsted for sig selv.
Byen omgives af diger og gærder.
Der indføres handels-læbælter: Indenfor en afstand af 1,5 mil = 11 km i luftlinie fra byen må der ikke drives købmandshandel. Høkerforretninger med mindre sortiment må drives op til 1 mil 7,5 km fra bygrænsen.
Ophæves i 1851
- 1670 Landet er træløst
Byskriveren Bolle Eriksen kører træet og stikker af med tingbøger og det hele.
- 1672 1000 Indbyggere.
Konsumptionskatten kommer igen for at blive.
Skatten opkræves af alle vare ved bygrænsen / byporten.
- 1680 Maren Spillemand får de første gysninger der senere udvikler sig til den stor besættelseshistorie.

- 1682 Der er boder og pakhus ved stranden.
Borgmester og råd afskaffes i Thisted. Byfogeden indføres som magistratsper
son
- 1682 Mange grunde ligger stadig øde efter brandene i 8 og 20
- 1683 Skudehandlen med Norge begynder.
- 1684 Årslønninger:
Organist 17 rdl 2 mk
Klokkeren 4 rdl
Bytjener 10 rdl 4 mk
Byens markmand 2 rdl
Byens kæmner 4 rd
- 1696 20 juni De 2 første besatte føres til Hillerslev Præstegård. Pigerne under
søges og biskop Birchenrod anerkender dem ikke som besatte.
- 1697 14 maj Kommissionens kendelse om de besatte.
- 1698 26 feb Højesteretsdommen i sagen om de besatte.
- 1717 Nyt rådhus tages i brug . Amtsforvalter Claus Caspergaards
"ralingshus" i Østergade.
- 1729 Byen får en ny skolebygning ved Storegade-Skolestræde
- 1730 Nyt rådhus opføres ved Storetorv.
- 1735 Byen ligger på et sumpagtigt og fugtigt sted
- 1738-64 Byen udvikler sig mod vest
- 1739 Latinskolen nedlægges
- 1761 Det kongelige magasin hus er det eneste pakhus på stranden. Man byg
ger ikke for tæt på stranden aht oversvømmelser.
- 1768 Årstal på nuværende orgel i kirken (Facaden af orglet har de alder. Det
indre er ombygget flere gange siden)
Der er 10 små købmændsfotterninger der i det væsentligste får deres varer fra
Aalborg.
- 1769 815 indbyggere 171 Gårde og huse 24 teglhængte
- 1770 Antallet af torvedage udvides.
- 1779 Borgerrådet nævnes.
- 1781 39 større og mindre teglhængte huse
- 1790 Første politibetjent i byen
- 1797 Borgerne vælger borgerrådet
- 1800 Eneste bygning fra før denne tid nedrives i 1932.
Der er 70 brændevinskedler igang i ben.
17 købmænd
50 håndværkere
Veje og gader ligner et morads
- 1800-30 Enkelte bygninger fra denne periode: Hotel Royal facaden mod
Torvegade,
Østergade 16
- 1801-50 Befolkningstallet fordobles. Grundparcellerne deles og byen fortættes
- 1803 Rådhuset ved Storetorv er meget forfaldent og nedrives
Et nyt rådhus bygges på stedet men i dårlig udførsel . Det nedrives i 1853.
- 1805 Amtmand Faye kommer til og kommer til at betyde meget for byen.
- 1804 Kirkeuret får en hovedreparation. Der er kun urskiver mod nord og øst
- 1807 Borgerne skal vælge mellem mænd som byfogeden foreslår.
- 1818 Bydelen: Lille Torv - Nytorv - Havnestræde - Vinkelstræde nedbrænder
især pg. af stråtagene
- 1820'er Vejene moderniseres med faste og belagte overflader.
- 1823 Kirkegården udvides med amtmandens have mod syd
Kort over Tisted Kødsstad. Byen er indhegnet med en konsumptionsgrænse
der forsvinder 1851.
- 1800 indbyggere.
Første forslag til en havn.
- 1824 Byens første avis Den nordcimbriiske tilskuer udkommer 6. maj Senere
Thisted Amtsavis.
- 1825 Havet bryder igennem ved Agger Tange 27 november, hvilket gør havn ved
thisted mere interessant.
- 1830 Byens første gæstgiveri.
Der anlægges en enlig tranlampe ved rådhuset.

- 1934 6 fartøjer er hjemhørende i Thisted.
- 1837 Borgerrepræsentationen indføres
Ønsket om en havn rejses
Den Caspersgaardske Skole er nedslidt
Borgerskolen i Storegade opføres.
- 1838 Købmand Lützhøft får udvirket en detaljeret plan til en havn. Man ligger i
strid med Ålborg derfor søger at styre handlen på Limfjorden.
- 1839 Stormflod 2 januar Store skader på de lavest liggende ejendomme
- 1840 Det sidste stråtag forsvinder.
Første del af havnen anlægges, og der kommer mere liv i byen.
14 fartøjer er hjemhørende i Thisted.
25 sejlskibe overvintre i havnen.
- 1843 Fast dampskibsfart mellem Ålborg og Thisted. Ny toldbygning opføres.
- 1844 Fattiggården anlægges
- 1849 Chr. Jacobsens Købmansgaard opføres ved havnen.
(Senere Fællesforeningen for Danske Brugsforeninger)
- 1850 Der er 3 gadelamper i byen.
- 1851 Konsumptionsgrænsen forsvinder.
- 1853 Det nuværende rådhus indvies. Tingstrup og Fårtofts dele af kirkegården
inddrages.
Borgervæbningen ophæves som særligt korps og forenes med brand- og poli
tikorps.
Sygehus anlægges i Vestervig
- 1852-53 Havnen udvides
- 1855 Der er ikke mere plads indenfor bygrænsen
Der indføres belysning Tranlygter
Der udbygges for dampskibsfart i havnen.
- 1856-57 Man forsøger at forbedre gennemsejlingen i Limfjorden fra øst med
udgravningen af Fredrik 7. kanal gennem grundene. der er grænser for
hvilke skibsstørrelser der kan passerer. Der er laster der skal omlades for at
komme ind til Thisted.
Thisted får eget sygehus.
- 1857 Den nuværende præstebolig opføres i den nyanlagte
Frederiksgade (Nu
Asylgade)
Lov om næringsfrihed.
Borgerskolen udvides
- 1858 Telegraflinie Hobro-Nykøbing-Thisted åbnes.
- 1861 Byrådet erhverver grunden til Frederikstorv som bliver byens marked
splads frem til ca 1950.
- 1863 Byen udvides
Varmeapparat installeres i kirken. De lukkede stole der udlejes fjernes.
- 1864 Krigen med tyskerne koster penge.
Byen er et par måneder besat af østriske og prøjsiske tropper og må udrede
2285 rd til deres forplejning. Udskrivning af heste og beslaglæggelse af alle
skibe.
- 1869 Købstadskommunalloven. Folkevalgte byråd med kongevalgt borgmester
Varer til 1919
- 1870' er Tranlamperne udskiftes med petroleumslamper.
- 1874 Tranlygter udskiftes med petroleumslamper.
- 1876 20-21 dec Der falder så meget sne at man i Nørregade kan vandre over
tage og skorstene.
- 1880 Altertavlen stammer fra dette år.
- 1880' erne Jernbanen anlægges
- 1882 Venstre føreren Chr. Berg grundlægger Thisted Amts Tidende.
- 1883 Gassen stråler fra gadelamperne
Vestre Skole opføres
Byen får et gasværk og derefter vinder gasbelysning frem ude og inde.
- 1885 Ny toldbygning.
- 1890 Telefonen holder sit indtog.
- 1892 Vestre Skole bygger til.
- 1893 Epidimisyghuset anlægges.

- 1894 Vestre kirkegård anlægges på Vestermarken.
- 1900 JP Jacobsengade anlægges af konsul NC Andersen svoger til digteren.
Kommunekontor oprettes i Østergade 1.
- 1900-3 Thisted Amts Dagblad Konservativt
- 1905 Løgstør grunde uddybbes.
- 1906 Kommunalt vandværk anlægges.
Elektricitetsværket anlægges
- 1097-8 Havnen udbygges.
- 1909 Det socialdemokratiske blad Thisted Socialdemokrat opstarter.
- 1910 Renovationsanstalten opføres
- 1913-15 Thisted Amts Venstreblad
- 1914 Elmegade anlægges i åbent terræn.
- 1914-16 Jyllands Allé og Margrethesgade anlægges af gæstgiver Chr. Madsen
- 1914-18 Første verdenskrig. Vareknaphed.
- 1916-20 Nye moler anlægges.
- 1917 Sidste kongevalgte borgmester Conradt-Eberlin fratræder.
16-17 Nuværende kommuneadministration opføres skænket af grosserer NL Spangsborg
Første folkevalgte borgmester er Redaktør M Aaberg
Alderdomshjem anlægges.
- 1917-18 Byen indkvarterer danske soldater ca 300 mand. Teknisk skole,
Landmandshotellet og hotel Aalborg inddrages til dette formål.
- 1919 Retsreform. Byrådet ledes af folkevalgte borgmestre. Politimester og dommer embedet udskilles som selvstændige funktioner.
- 1920 Østre Skole bygges
- 1930 Vestergade udvides og en del af kirkegården inddrages til fortov.
Første ungske i byen
Der er stadig torvehandel på Storetorv. Slagtervarer og grøntsager.
- 1932 Det kongelige Magasinhus nedrives Kornmagasin
- 1943 Vandklosetter bliver påbudt og renovationsanstalten nedlægges.
- 1948 Gymnasium oprettes i Østre Skole
- 1950 Forbrændingsanlæg etableres.
- 1954-55 Havnen får sin nuværende form.

THYHOLM KRONOLOGI

Thyholm ligger i Refs Herred. Det strækker sig fra Agger til Oddesund
Udgøres afsognene: Hvidbjerg, Søndbjerg, Lyngs og Odby
Hvidbjerg Sogn udgør sammen med Lyngs Sogn én sognekommune, ét pastorat, har
tingsted i Hvidbjerg og birketing under Vestervig (82 retskreds) Sammen med Vestervig
udgør de 5. udskrivningskreds, 240. lægd og har sessionssted i Vestervig.

1200 tallet

Hele Thy ejes af en herremand af slægten Glob

1231

Refshøgheret

1260

Juleaftensdag Bispen Oluf Glob skal celebrere messe i Hvidbjerg Kirke
hvor hans brorsøn Jens Glob hævner bispens griskhed overfor moderen efter faderens
død, mens sønnen er troet død i udlandet. I kirken henretter Jens Bispen og alle hans
mænd i et forfærdeligt blodbad.

Vendsyssel stift belægges med interdikt, bandlysning

1300 tallet

Rææfs - Ræfs hrd.

1360

Huidberg

1371

Smerup = Smærøpp

Smerupgård tilhører Peder Nielsen der dør dette år. Hans vøben er en ørn i den ene halv
del og et tværdelt felt i den anden del. Gården overtages af Mette Pedersdatter der
gifter sig med Niels Strangesen (Bild)

1391

Barsleff

1408

Thywrholm, Hwitbergh, Floweløfwæ, Bardersløff, Kaldorp
Smerupgård skødes af Mette Pedersdatter og Niels Strangesen til dronning Margrete

1424

Smerupgård er i forlening hos Niels Strangesen 2. hustru og enke
Ingeborg Dosenrode.

1653

Det sydlige kapel i Hvidbjerg kirke skilles fra skibet ved en mur med dør og
bliver antagelig ved samme lejlighed overhælvvet. Har siden fungeret som gravkapel for
Casper Gersdorf til Hindsel

1687

22 november Refs Herred bliver forlenet med Hassing Herred "skulle
svare alle de bønder, som fra Vestervig birk i gælds betaling til andre proprietærer er
udlagt"

1500

Altertavlens sengotiske relieffer i Hvidbjerg Kirke er fra 1500

1620

Altertavlen i Hvidbjerg Kirke bliver i ca 1620 ombygges i renæssancestil
sammen med de tidligere relieffer fra 1500.

1631

Helleriis hører under Ørum gods. Fæstere er Michel Jensen

1660

Altertavlens topstykke er barok fra denne tid.s

1744

Tandrup birk oprettes ved sammenlægning af Ørum og Skyum birker
samt det under Tandrup Gård hørende gods og andet af Poul V Klingenberg hørende
gods som lå belejligt.

1751

Altertavlen i Hvidbjerg Kirke ombygges i rokokkostil med vinger.

1779

18 august Tandrup birk lægges til Refs og Hassing.

1816

Christen Resen er sognepræst til Vestervig Agger
Christen ejer Helleriis

1870

Hvidbjerg- Lyngs Spare- og Laanekasse i Hvidbjerg oprettes.

1882

Lystanlæg med festplads, sportsanlæg og kro i Hvidbjerg opføres

1885

Apoteket i Hvidbjerg opføres

1892

Amtssygehuset i Hvidbjerg opføres

1896

Fællesmejeriet i Barslev flyttes til Hvidbjerg

1896

Fællesmejeriet i Hvidbjerg hedder nu Andelsmejeriet.

1908

Sognebogsamlingen Hvidbjerg oprettes

1911 Andelsmejeriet i Hvidbjerg ombygges

1912
Hvidbjerg Bank oprettes

1915
Missionshuset i Hvidbjerg opføres

1938
Oddesundbroen indvies

1940
Centralskolen i Hvidbjerg opføres. tegnet af arkitekt J. Foged Thisted

ORDBOG

Acisse

(Fransk) Indenlandsk forbrugsafgift især på levnedsmidler. Indførtes i Danmark ved middelalderens afslutning og blev en vigtig statsindtægt. Fra 1660 henlagt til købstæderne. Ophævet i slutningen af det 19. årh. Optrækes ved acciseboder.

Birk

I ældre dansk retssprog et område der faldt udenfor almindelig herredsinddeling og havde eget ting, birketing varetaget af en birkedommer.

Borgerskab

Borger var tidligere betegnelsen for en næringsdrivende i en by. For at drive næring krævedes borgerskab. I dag har det betydning af indfødsret.

Hartkorn

Gammelt dansk mål for jord ejendomsværdi ved anvendelse til landbrugsformål.

1 tønde hartkorn = 8 skæpper = 32 fjerdingkar = 96 album.

En ejendoms hartkorn, der der afhang af både areal og jordens bonitet, var opgjort i de gamle matrikler og anvendes som grundlag for ejendomsbeskatningen indtil 1903, da grundlaget ændrede til en beløbsmæssig vurdering. Betegnelsen hartkorn anvendes stadig i statistikker o. lign og skøder på fast ejendom.

Hektar

(Græsk-latin) Forkortelse ha Flademål = 100 a = 10.000 m² svarende til ca 1,8 tønder land

Herred

En administrativ landsdel udenfor købstæder og biker, Danmarks ældste. Oprindeligt hær-enhed. Denne betydning ophører dog i vikingetiden. Herredinddelingen anvendes idag til provstier siden reformationen og til underretskredse.

Ibidem:

(Latin) Sammesteds; forkortes ib.

Insidder:

Jordløs person der bor til leje hos en landmand eller en husmand

Konsumtion

Skat på forbrug 1661-62 og 1672. Der skal betales afgift af alt hvad der bringes gennem byporten til byens handelspladser. Vareydelse og visse tjenesteydelser.

KB

Kirkebogen

Kirkeprior

Omkring 1616 hed klokkeren kirkeprior. Bestalning på landet kun betroet degnene.

Kirkeprioren var også formeldt graver, Han førte tilsyn med kirken og fungerede under gudstjenesten,

Kopskat:

(Tysk) En beskatning af samme skattebeløb af enhver skattepligtig person uanset indtægt og formue.

Krigsstyr

Krigsskat styr=steuer tysk for skat

Kvint

(latin) Dansk vægtenhed på 5 gram. Indført 1861 og afskaffet 1907.

Kæmner

(Nedertysk) En tjenestemand som bestyrer en købstadskommunes kasse- og regnskabsvæsen.

Lod

Lod (nedertysk) Gammel dansk vægtenhed på $1/32$ pund = 15,625g

Læster

Lastevnen på et skib 1 læst = 4000 pund

Proprietær

Oprindeligt betegnelsen for en ejer af en gård på 12-25 tønder hartkorn, anvendes nu også ejere af noget mindre gårde.

KILDER:

Slægtsmateriale fra:
Margrethe Laubjerg
Ernst Laubjerg
Kirsten Laubjerg
Dansk Slægtsforskning
Fredericia 1953-1955

Der udkommer et egnshistorisk årsskrift på Thyholm. Egnshistorisk forening på Thyholm og Jeginø. Familien Riis omtales blant andet i 1991.
Egnshistorisk forening for Skyum, Hørdum og Hurup
Formand Fru Mardahl (Af Knakkegaard og Dybdahl slægten. Er faktisk af begge Knakkegård slægter.) Boddum Burhøjgaardsvej 2 Tlf 97 95 90 93
Billedet på Knakkegård er fra før århundrede skiftet. Den gamle kone på gården er af Tølbøl Jacobsen Slægten. Dybdahlerne var gift meget ind i Knakkegårdfamilien.
Årbogen for SydThy 1991 og 1993 rummer materiale om Knakkegård.
Skyum Hørdums sognehistorie er lige udkommet i 2 bind:
" En duft mellem hav og Fjord " Udgives af Koldby Bogtryk Algade 21 97 93 65 11
Hvidbjerg Boghandel Storegade 8 97 87 11 27
IP Jacobsens hus i Thisted
Hvidbjerg Egnshistoriske Arkiv
flytter til Skolegade 10.
Torsdag 18.30 - 20.00
Eller efter aftale.
Tlf 97 87 14 02 Formand Harald.
Tlf 97 87 10 80
Hurup Bibliotek rummer mange egnshistoriske kilder
Dansk Anearkiv i Fredricia.
Thyholm Bibliotek
Skolegade 8
7790 Thyholm 97 87 14 41
Tirsdag 16 - 17.30
Torsdag 18.30 - 20.00

Fredag 11-12
Rigsarkivet
Rigsdagsgården 9
1218 København K
Indenrigsministeriets Patentsager 202/1890 - 545/1884 - 232/71 - 982/1886
Bureauet for Armeens Comandosager
Depotsergent Heinrich Reimers hæderstegn for 20 års tro tjeneste
Folketællingen 1745 gennemgået i IP Jacobsens Hus.
Ordenskapitlet 3340 1010
Kronologisk fortegnelse over eneretsbevillinget. Patentloven er fra 1894
Hærens Hovedbibliotek
Det Kongelige garnisonsbibliotek Ma - Fr 13-17 3311 2233

Gravstederne

Kristian og Maries gravsted er af Margrethe, Marie, Svend og Ernst blevet sikret frem til 2025.

Det bør undersøges hvem det er der vedligeholder Mads Laubjergs gravsted.

Skibsillustrationer i streg Andreas Lauersen

A

Abraham Jantzen 6.2.3
Albert 1.1.3, 2.2.11
Albert Knakkegaard 2.2.2, 2.2.11
Altona 2.2.11
Amalie Reimers 2.2.13
Amerika 2.2.12
Amtsstue 2.2.9
Anders 2.2.11
Anders Christian Knakkegaard 2.2.2, 2.2.5
Anders Jensen 4.1.2
Anders Nielsen 4.2.2
Anders Pedersen 4.2.3
Andreas Pedersen 4.2.2
Ane Cathrine Maria Nielsen 3.1.1-3.1.3
Ane Kierstine Nielsdatter 3.1.2
Ane Larsdatter 4.4.2
Ane Margrethe Groth 4.1.3
Ane Margrethe Knudsdatte 3.1.3
Ane Margrethe Nielsen født Spleth 4.1.4
Ane Marie Larsdatter 3.2.1-3.2.2, 4.4.1
Ane Marie Nielsen 2.1.2
Ane Nielsdatter 3.1.1, 4.2.1
Ane Pedersdatter 3.1.3
Ane Sørensdatte 4.2.1, 4.2.4
Anna Graa 14/08/1746 - 24/05/1747 6.2.1
Anna Helene Hempel 6.2.3
Anna Katharina Knudsdatte Graae 7.3.3
Anna Larsdatter 4.4.1
Anna Magareta Spleth 4.1.4
Anna Margareta Charlotte 4.1.2
Anna Margareta Charlotte Hansdatter 4.1.2
Anna Margareta Charlotte Nielsen 4.1.1, 4.1.3
Anna Margareta Splath 4.1.2
Anna Maria Simonsdatter 7.3.3
Anna Pedersdatter 4.4.1
Anna Povline Vilhelmine Nielsen 4.1.3
Anna Weigner Graa 6.2.2
Anna Weigner Graa 14/12/1755 - 24/01/1765 6.2.1
Anne Cathrine Pedersdatter 4.2.3
Anne Dorthea Madsen 4.2.2-4.2.3
Anne Johannesdatter 4.2.3
Anne Katrine Graa 6.2.2-6.2.3, 7.3.2
Anne Katrine Graa 13/12/1750 - 21/03/1795 6.2.1
Anne Katrine Knudsdatte Graa 7.3.3
Anne Margretha Spleth 4.1.1
Anne Marie Bolette Frühstück 4.2.2-4.2.3
Anne Marie Larsdatter 3.2.1
Anne Marie Madsen 4.2.2-4.2.3
Anne Marie Nielsen 2.1.1
Anne Nielsdatter 3.1.2, 4.2.2
Anne Sæe 2.2.15
Anton Kjær 4.1.4
Anton Laubjerg 2.1.2
apparat til kinning 2.2.16
arkitekt 2.2.2
assurert 2.2.13
Averhof 2.2.13

B

Bagergade 42 8.6.3
Bandeholdere 2.2.10
Bandeholdere 2.2.10
barkskib 2.2.16
Barslev 2.1.2, 3.1.1-3.1.2, 3.2.1-3.2.2, 4.1.2-4.1.4
begravelsessted 2.2.15
Bendixen 2.2.7-2.2.8
Bendix Christensen 3.1.2
Berregardske Kapel 2.2.16
Bilag 6
Bille 1.1.2
Biskop Ludvig 2.2.13-2.2.14
Bjerregaardske Kapel 2.2.15
Bjørndahl 4.2.3
Bjørndal 4.1.3, 4.2.2
Boddum 4.1.2
Bodil Nielsdatter Tingbjerg 6.2.1
borgerskab 2.2.13
borgmester 2.2.15
Brache 2.2.12
Breve 5

LAUBJERG SLEGTEN 30 OKTOBER 2002

Brogade 34 7.3.8
Buehvaldt 1.1.3

C

C. Borch 2.2.9
Cathrine Knudsdatte 8.6.2-8.6.3
Chef for Hærens Monderingsdepot 2.1.4
Chr. Lauersen Bak 2.1.2
Chresten Knakkegaard 2.2.16
Chresten Knakkegård Riis 2.2.2
Chresten Møller 4.2.2
Chresten Pedersen Møller 7.3.3
Christen Jensen 3.1.2
Christen Kjær 4.1.4
Christen Knakkegaard Riis 2.2.13, 3.3.1
Christen Knudsen 7.3.2
Christen Knudsen Graa 7.3.2
Christen Larsen 3.1.2
Christen Laubjerg 2.1.4
Christen Nielsen 2.1.2-2.1.3, 3.1.1-3.1.3, 4.1.2
Christen Nielsen Laubjerg 2.1.3-2.1.4
Christen Persen Møller 7.3.2
Christen Povelsen 4.1.2
Christen Ørnæs 4.1.4
Christian Brøndum 6.171
Christian Hansen 4.1.2
Christian Jensen 4.2.3
Christian Knakkegaard Riis 2.2.4
Christian Lassen Ørnæs 4.1.4
Christian Nielsen 2.1.2, 3.1.1-3.1.3
Christian Nielsen Ørnæs 4.1.4
Christiane 2.2.11-2.2.13
Christiane Pedersdatter Knakkegård 3.3.1
Christiane Riis 2.2.2, 2.2.11, 2.2.14
Christiane 1.1.3
Christines 1.1.3
Clausen 2.2.15
Conrad Carl Frederik Spleth 4.1.5
Cristen Laubjerg 2.1.1

D

Dannebrogmænd 2.2.13
Dannebrogskorset 2.2.12, 2.2.15
dannebrogordenen 2.1.4
Dialog 6
Dorthe Larsdatte 4.4.2
Dorthe Larsdatter 4.4.1
Dorthea Reimers 1.1.3, 2.2.11
Draaby 1.1.2
Dreier 3.1.2
Drejemeister 2.2.7, 2.2.13
Dronning Alexandrine 2.2.12-2.2.13
Dronning Louise 2.2.11
Dusiniu Frühstück 4.2.4

E

Efterslægten 6
Elisabeth Sofie Kristiansdatter Bondo 6.2.3
Ellen Larsen 3.1.2
Else Cathrine Sørensdatte 3.2.1-3.2.2
Else Cathrine Sørensens 2.1.2
Else Margrethe Nielsen 3.1.1-3.1.2
Else Nielsdatter 4.2.1
Else Poulsdatter 3.1.2
Emb 4.1.2
Eneret 2.2.4
enretsansøgningen 2.2.9
Erik Jetten 2.2.5
Erik Laubjerg 1.1.2
Ernst Hansen Brandt 6.2.3
Ernst Kristian Laubjerg 1.1.2
Evelstrup 4.1.5

F

F Uldall Arkitekt 2.2.7
F. Uldall 2.2.6
Familehistorie 5
Fattiges Forstander 7.3.3
Flovlev 2.1.2-2.1.3, 3.2.1-3.2.2
Frederica Dorothea Christiane Reimers 2.2.13
Frederik Jensen Riis 6.171
Frederik Johannes Spleth 4.1.5
Frederikke 3.3.2

Frederikke Dorthea Christiane Reimers 3.4.1-3.4.2
Fyn 4.1.4
Færgemand 4.1.2

G

Gadegaard 4.4.2
Galiøth 7.3.2
Garding 1.1.2
Garves Kristian Laubjerg 2.1.2
Gerritgade 20 7.3.4
Gerritgade 22 7.3.8
Gerritgade 48 8.6.3
Glasrør 2.2.6
Glücksborg 3.4.1
Glücksborg Slot 3.4.1
Glickstad 2.2.13
Gomme Gommesen Brandt 6.2.1
Gomme Graa 6.2.3
Gomme Graae 4.1.4
Gomme Graae Nielsen 4.1.1, 4.1.3
Gomme Grå 22/03/1744 17/11/1804 6.2.1
Gottfred Jantzen 6.2.3
Gottfredsen 3.2.2
Graverskristian Laubjerg 2.1.1
Graves Kristian Nielsen Laubjerg 2.1.3
Graves Steffensen 3.1.2
Grønning 4.1.2
Guldmed 2.2.11
Gustav Johannes Spleth 4.1.5
Gyldendals boghandel 4.1.3
Gårmand Pedersen Dahl 2.1.2

H

H. Chr. Lautrup 4.1.4
Haderslev 8.6.1
Hald 2.2.15
Hamburg 2.2.11, 2.2.13
Hammer 2.2.8
Hans Christian Lautrup 4.1.4
Hans Christian Spleth 4.1.3
Hans Jacobsen 8.6.2
Hans Jøes Kristian Nielsen 4.1.3
Hans Jørgen Lauersen 2.2.11
Hans Nicolai Nielsen 4.1.1, 4.1.4
Hans Nielsen 4.1.2-4.1.3
Hans Nikolaj Nielsen 2.1.2, 3.1.2
Helene 2.2.11
Helene Vestergård 4.1.3
Hellerød 4.4.1
Hellig Kildegaard 3.1.1
Helligkilde 2.1.2
Helligkildegaard 4.1.2
Helligkildegård 4.1.2, 4.1.4
Henning Johan Heinrich Reimers 2.2.13
Henning Johan Hinrich Reimers 3.4.1
Henrikke Næråe 6.2.3
herregård 4.1.5
Hesselager 4.1.5
Hillerslev Hundborg Herreder 2.2.13
Historiske kronologier 5
Hjern 3.1.2
Holstebro 4.1.3
Hornringe 2.2.4
Hornrør 2.2.6
Horsens 2.2.13
hospitalet 2.2.13
Hurup Bank 2.2.11
husjomfru 2.2.14
Hvælølle 4.1.5
Hvidbjerg 2.1.3, 4.1.2
Hvidbjerg Kirke 2.1.2, 3.2.2
Hvidbjerg (11 4.1.2
Hvidkilde 4.1.5
Hylidal 2.2.15

I

ildebrand 2.2.13
Indenrigsministeriet 2.2.4, 2.2.9
Inger Christensdatter 4.1.2
Ingvar Krabbe 4.1.4

J

Jegine 2.1.2, 4.2.3
Jens Andreas Pedersen 4.2.3
Jens Christian Poulsen 4.2.3

Jens Christian Sørensens 4.2.2
Jens Frederiksen Riis 6.171
Jens Hansen 8.6.2
Jens Larsen 4.1.2-4.1.3
Jens Nielsen 3.1.2
Jens Thorsens 4.2.3
Jens Thøgersen 4.2.2
Jernhamre 2.2.7
Jens Jessen Hansen 4.1.3
Jestrup 4.4.2
Johan Gottfried 3.4.1
Johan Knakkegaard 1.1.2, 2.2.2, 2.2.5
Johan Lövnkn? 3.4.1
Johann af Waldeck 4.1.5
Johanna Charlotte Friderike Jensdatter 4.1.2
Johanna Hansdatter 4.1.2
Johanna Maria Birgitta Sörum 3.4.1
Johanne Chatrine Nielsen 3.1.1-3.1.3
Johanne Jensdatter 3.1.2
Johanne Kathrine 4.1.2
Johanne Katrine Nielsen 4.1.1-4.1.2
Johnsen 2.2.15
Julie Marie Skou Nielsen 4.1.3
Jørgen Graa 7.3.8
Jørgen Knudsen Graa 7.3.2-7.3.3
Jørgen Pedersen Graa 8.6.1-8.6.2

K

Kaire 2.2.12
kantor 2.2.15
Karbye Sogn 4.2.2-4.2.3
Karen Nielsen 3.1.1-3.1.2
Kassemester 7.3.3
Katrine Knudsdatte 8.6.1
Kattesundet 3 8.6.3
keglen 2.2.11
Kiel 7.3.2
Kildeangivelse 5
Kimeapparat 2.2.7-2.2.8
kirkearkitekten 2.2.16
Kirkeklokke 2.2.7
kirketjener 2.2.2
kirsebærtræ 2.2.10
Kirsten Christensdatter 4.2.2
Kirsten Kruse 4.1.5
Kirsten Madsen 4.2.2-4.2.3
Kirsten Nielsdatter 4.2.1-4.2.3
Kirsten Nielsdatter Laubjerg 3.1.2
Kirsten Pedersdatter 4.2.2
Kjærløvs 3.1.2
Kjøbenhavn 7.3.2
KL Jensen 4.1.4
Klara Pauline Marie Hansen 4.1.3
Klingenberg 4.1.4
Klingstrup 4.1.5
Klinkenberg 4.1.4
klokker 2.2.2, 2.2.5, 2.2.13-2.2.14
Klokkestolen 2.2.7
Knakkegaarden 2.2.10
Knakkegård 6
Knud Christian Nielsen 4.4.2
Knud Graa 17/12/1747 - 1786 6.2.1
Knud Graa Nielsen 4.1.2
Knud Graae 7.3.4
Knud Graae Nielsen 4.1.1, 4.1.3
Knud Grå 6.2.3
Knud Jørgensen Graa 7.3.2-7.3.4, 8.6.1-8.6.2
Knud Jørgensen Graae 7.3.1
Kolding 4.1.3
Kong Christian X 2.2.12-2.2.13
Kong Frederik VIII 2.2.11
Kongelige Porcelænsfabrik 2.2.3
Kongens Lyngby 4.1.3
Konsul 2.2.15
Korsgade 10-12 7.3.4
Krigsstyr 7.3.2
Kristen Knudsen Gra 6.2.1
Kristen Knudsen Graa 6.2.1-6.2.2
Kristen Nielsen 2.1.2
Kristen Olsen 3.1.2
Kristian Gravers Laubjerg 1.1.1-1.1.2
Kristian Larsen 4.1.2
Kristian Lundsgaard Nielsen 4.1.3
Kristian Nielsen 2.1.2, 4.1.1, 4.1.3
Kristian Olufsen Bondo 6.2.3
Kristine Bering 4.1.3

Kroketspillet 2.2.10
Kronprins Frederik 2.2.12-2.2.13
KTAS 2.2.2
Kugler 2.2.10
Kullinggade 10 7.3.4
Kunstdrejer 2.2.2, 2.2.6, 2.2.13, 2.2.15
kunstdrejerforretning 2.2.13
København 4.1.3-4.1.4
Købmand 7.3.2
Købmand Brinckmann 2.2.16
købmændsforretning 2.2.2
Køller 2.2.10

L

Lammet 7.3.2
landmand 2.2.13
Langeskov Sogn 4.1.4
langpiberne 2.2.3
Lars Christensen 4.4.1-4.4.2
Lars Christensen Gade 4.4.1-4.4.2
Lars Christian Jensen 4.1.3
Lars Gade 3.2.1, 4.4.2
Lars Gade Sørensen 3.2.1-3.2.2
Lars Larsen 4.4.2
Lars Madsen 4.1.3
Lars Madsen Bjerndal 4.1.2
Lars Nielsen 4.2.2
Lars Sørensen 2.1.2
Lavbjerg gård 2.1.1
Lavbjerggård 4.2.1
Lavrids Næråe 6.2.3
Lemvig 4.1.3
Lemvigs Bymølle 4.1.3
levnedsbeskrivelse 2.2.13
Longelse 6.2.3
Lousdal Kroe 3.2.2
Ludvig Nicolai Spleth 4.1.5
Lund 1.1.2
Lybæk 7.3.2
Lyngs 3.2.1, 4.4.1
lærredesbånd 2.2.10

M

M Villadsen 4.1.4
Madame Frederiksen Riis 6.171
Mads Christian Jepsen 4.2.3
Mads Christian Laubjerg 4.2.1-4.2.2
Mads Christian Nielsen 4.2.2
Mads Christian Nielsen Laubjerg 4.2.3
Mads Jensen 3.1.2
Mads Jørgensen Graa 8.6.1, 8.6.3
Mads Nielsen Lauberg 4.2.3
maghony 2.2.10
Maler Bolk 2.2.16
Malmen 2.2.8
Maren 2.2.2, 2.2.11
Maren Andersdatter 4.1.2
Maren Eriksdatter 4.4.1-4.4.2
Maren Marie Madsen 2.1.2
Maren Marie Sørensdatter 2.1.1-2.1.2, 3.2.1-3.2.2
Maren Marie Sørensen 1.1.2, 2.1.2, 3.1.3
Marens 1.1.3
Margrethe Laubjerg 1.1.2, 2.2.13, 2.2.16
Margrethe Pedersdatter 4.4.2
Maria 2.2.13
Marie Bolette Frühstück 4.2.2
Marie Knakkegaard Riis 2.2.2
Marie Kærgaard 2.2.12
Marie Laubjerg 1.1.2, 2.1.3
Marie Poulsdatter 4.2.3
Marie Riis Knakkegaard 1.1.1-1.1.2, 2.2.5
Mathias Torsting M 4.1.5
Mattis Hollænder 4.1.5
Meissen 2.2.3
messingtråd 2.2.10
mesterstykke 2.2.13
Mette Christensdatter 7.3.3
Mette Gade 2.2.11
Mette Graa 20/04/1745 - 15/03/1800 6.2.1
Mette Grå 6.2.2
Mette Kristensdatter 7.3.1, 7.3.8
Mette Sophie Nielsdatter 4.1.1-4.1.2
Mette Sophie Nielsen 4.1.3
Mors 4.1.2
Mundspidsen 2.2.6

murer Laursen 2.2.15
myndighedsbevilling 2.2.13
Møllergade 33 6.2.3
Møllergade 35 6.2.3
Møllergade 41 8.6.3
Møllergade 46 6.2.3
Møllergade 48 8.6.3
Møllergade 6 7.3.4, 7.3.8

N

Navne 5
Navr 3.1.2
Nicoline Larsdatter 4.2.3
Niels 2.2.11
Niels (Christensen Rockiær) Laubjerg 4.2.1
Niels Andersen 2.1.2-2.1.3
Niels Anton Laubjerg 2.1.1-2.1.2
Niels Anton Nielsen 2.1.2
Niels Bech 6.2.3
Niels C Rockiær 4.2.1
Niels C Rockiær Laubjerg 4.2.3
Niels Christensen Riis 2.2.13
Niels Christensen Rockiær 4.2.1
Niels Christensen Røkkjær Laubjerg 4.2.4
Niels Christian Christensen Riis 3.3.1
Niels Christian Nielsen 4.2.3
Niels Dreier 3.1.2
Niels Ernst Nielsen 3.1.1-3.1.3, 4.1.1-4.1.2
Niels Graa 6.2.2-6.2.3
Niels Graa 25/07/1749 - 10/12/1784 6.2.1
Niels Johansen Lange 7.3.3
Niels Knakkegaard 2.2.2
Niels Korsgaard 4.2.2
Niels Kærsgård 4.2.2
Niels Larsen 3.1.2
Niels Laubjerg 3.1.2, 4.2.2-4.2.3
Niels Laubjerg f Nielsen 2.1.1
Niels Madsen 4.2.2-4.2.3
Niels Nielsen 2.1.2-2.1.3, 3.1.2-3.1.3, 3.2.1
Niels Nielsen Laubjerg 1.1.2
Niels Nielsen Lavbjerg 2.1.2
Niels Poulsen 4.2.2
Niels Laubjerg 1.1.2
Nielsestrup 4.1.5
Nummer 2.2.16
Nümphenberg 2.2.3
Nyborg 4.1.5
Nygård 4.1.3
nøglekam 2.2.16

O

Oberst Friis 4.1.5
Oaby 4.2.2
Oabye Sogn 4.2.3
Ole Caspersen 4.1.2
Opdatering 6
Ordenskapitlet 2.2.12
Originaler 5
Ove Guldberg Höegh 6.171
Oversættelse 5

P

Pastor Folke 2.2.14
patent 2.2.13
Patentsager 2.2.8
Peder Christian Jensen 4.2.2
Peder Graa 7.3.4
Peder Graae 7.3.3
Peder Jørgensen 8.6.1
Peder Knudsen Graa 7.3.2-7.3.3
Peder Knudsen Graae 7.3.4
Peder Maizon König 2.2.16
Peder Nielsen 3.1.2, 4.1.2, 8.6.1
Peder Nielsen Søborg 7.3.1
Peder Povelsen 4.1.2
Peder Sørensen 2.1.2-2.1.3, 3.2.1-3.2.2
Peter Kristian Vestergård 4.1.3
Piperør 2.2.6
Polytekniske læreanstalt 2.2.4
Poul August Spleth 4.1.5
Pouline Frederikke Tissot 4.1.3
princesserne Tyra og Dagmar 2.2.11
prins Gustav 2.2.11
prins Knud 2.2.12-2.2.13
Professor Wilkens 2.2.4
Præstegårdspiber 2.2.3
prævekurator 4.1.3

R

Randers 3.4.2
Randerspibe 2.2.3
retedvidne 2.2.13
Ribe 2.1.1
Ribe Stift 4.1.3
Richter 4.1.5
Riis onkel 2.2.16
Rindsherred 4.1.5
ringeapparat 2.2.7-2.2.8, 2.2.13
Ringeapparatet 2.2.7
Ringkøbing Amt 4.1.3
Rohde 2.2.15
Rudkøbing 4.1.3
Ryde 3.1.2
Rygehovedet 2.2.4
Røgkanalen 2.2.6
Rådmand 7.3.4

S

sanatorie 2.2.2
Sanatorium 2.2.11
Sarah Margaretha Spleth 4.1.5
Schlesvig 1.1.3, 2.2.11
Schulster 2.2.2
Schuster 2.2.13
Sct. Peter 2.2.16
Semb 3.1.2, 4.2.4
Serup 3.1.1, 4.2.1
Sidsel Marie Graa 6.2.2-6.2.3
Sidsel Marie Graa 21/04/1754 - 13/05/1832 6.2.1
Sidsel Mortensen 2.1.2
Simmersted 4.1.5
Skarum 1.1.2
Skattergade 21 7.3.4
Skibsbygger 3.4.1
Skipper 7.3.2
Skjoldnæsholm 4.1.5
Skælledal 4.1.2
Skårup 4.1.5
Skårup Præstegaard 4.1.4
Slaget 2.2.8
Slangerøret 2.2.6
Slesvig 2.2.14
Slesvig Holstein 4.1.5
Slægtstræet 5
Snedsted 4.1.3
sognepræst 4.1.3
Sorgenfri 4.1.3
Spillebordet 2.2.10
Spleth 4.1.5
St Hans Hospita 4.1.3
Svampepåsen 2.2.3
Svend Laubjerg 1.1.2
Svendborg 4.1.5, 7.3.1
svendestykke 2.2.13
Svenskekrigene 4.1.5
Sønderberg 4.2.3
Sønderbjerg 2.1.2, 3.1.2
Sønderbjerg kirke 2.1.2
Sønderbjerg Kirkegår 2.1.3
Søren Poulsen Agerholm 3.3.2
Søren Christian Nielsen Laubjerg 4.2.4
Søren Christian Nielsen Lavbjerg 4.2.1
Søren Jensen 3.1.2
Søren Krabbe 4.1.4
Søren Laubjerg 2.1.1-2.1.2
Søren Madsen 4.1.3
Søren Nielsen 2.1.3, 4.2.2
Søren Nielsen Laubjerg 4.2.3
Søren P Dahl 2.1.2
Søren Pedersen 3.2.2
Søren Pedersen Dahl 3.1.3
Søren Pedersen Smed 3.2.1-3.2.2
Søren Smed 3.2.2
Sorum 2.2.13

T

Tandrup 2.2.14
Teglbjerg 2.1.2-2.1.3
Tegningen 2.2.8
Th. Gade 4.1.4
Thisted 2.2.13, 4.1.3, 4.2.2
Thisted Amtsstue 2.2.9
Thisted Kirke 2.2.2, 2.2.13
Thisted Træløst 2.2.2

Thomas 1.1.3
Thomsen 2.2.12
Thyholm 6, 4.1.3
Thylands Udstykningsforening 4.1.4
Thyra Caroline (født Hegerlund 2.1.4
Tisselholt 4.1.5
Tobakspibe patent 2.2.5
tobakspiber 2.2.13
tobakspibealange 2.2.4
Tobakspibe 2.2.4
Tobakssaften 2.2.6
Tostrup 4.1.5
træløstforvalter 2.2.13
tuberkulose 2.2.2, 2.2.13
tømmrer Back 2.2.16

U

urmager 2.2.13

V

vagtnotar 2.2.8
Vaikter 4.1.3
Vang 1.1.3, 2.2.12
Vejle 4.1.4
Vestervig Kloster 4.1.4
Vestervig Sogn 4.2.2
Viborg Amt 4.1.5
vicerådmand 7.3.3

W

Wilhelmine Spleth 4.1.5
Willads Christensen 4.2.3
Willemose 3.2.2
Wolff 2.2.2

ALTRE

Æ Brøj 6
Ølby 3.2.1
Ølholm 4.1.4
Ørding 4.1.2
Øster-Starup 4.1.3